

# Zilten<sup>P o r t e s</sup>



## FAITES EXCEPTION

ALUMINIUM | MIXTE | ACIER | NATIV | BOIS | PVC

 FABRICATION  
FRANÇAISE





**Votre entrée est le reflet d'une exigence.  
Celle du beau, de la ligne juste, du détail qui change tout.**

Qu'elle soit d'inspiration contemporaine ou classique, chaque nuance, chaque matière raconte une histoire. Et puis, il y a votre porte. Plus qu'un passage, c'est une sensation. Celle d'un design qui bouleverse, de l'innovation qui protège.

Choisir une porte Ziltén, c'est choisir la diversité des styles sans compromis sur la qualité.

C'est aussi un acte engagé, celui de privilégier l'excellence d'une fabrication française.

Vous ne cherchez pas simplement une porte, mais une empreinte unique. De toute évidence, vous êtes au bon endroit.

FAITES  
EXCEPTION

PAGES	10	66	82	110	126	140
	<b>ALUMINIUM</b>	<b>MIXTE</b>	<b>ACIER</b>	<b>NATIF</b>	<b>BOIS</b>	<b>PVC</b>



# L'art de l'entrée, depuis deux décennies

Vingt ans que Ziltén repousse les limites de l'entrée pour en faire un lieu d'expression à part entière. Que votre projet concerne une construction neuve ou une rénovation de caractère, notre catalogue vous offre une liberté de choix presque infinie, avec plus de 200 modèles et de nombreuses possibilités de personnalisation, de couleurs, d'accessoires..., nous évoluons entre la pureté des lignes modernes et l'authenticité des styles traditionnels.



## Nous revendiquons fièrement une fabrication française

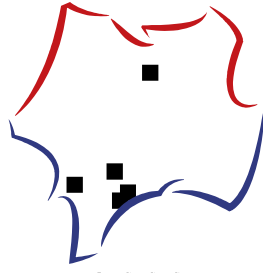

Notre force ? Une organisation industrielle unique où chaque matière possède son propre outil de production.

5 matériaux,  
5 usines dédiées

C'est la garantie d'une expertise pointue, sans compromis. Cette exigence, nous l'appliquons à chaque étape de la vie de votre porte. De la conception dans nos bureaux d'études jusqu'au Service Après-Vente intégré, nous maîtrisons l'intégralité du cycle de production. Une traçabilité complète et un savoir-faire local, pour une tranquillité d'esprit durable.

L'inspiration commence ici. Naviguez sur notre site, dénâchez les tendances sur nos réseaux sociaux et donnez vie à vos idées grâce à notre **simulateur en ligne**.



## Le design au format digital



## Des installateurs experts partout en France

Parce que rien ne remplace le savoir-faire d'un professionnel, nous nous appuyons sur plus de 2000 partenaires installateurs soigneusement sélectionnés. C'est l'assurance d'un accompagnement personnalisé et d'une pose dans les règles de l'art.

## Nos portes prennent la pose

Discrètement intégrée sur la tranche de votre porte (côté fiches), cette étiquette connectée est bien plus qu'un détail technique : c'est la carte d'identité de votre porte d'entrée.

Scannez-la avec votre smartphone pour accéder instantanément à l'essentiel :

- L'entretien facilité : tous les conseils pour nettoyer et régler votre modèle.
- La sérénité : l'historique complet des garanties.
- La transparence : le détail des performances (thermiques, acoustiques...).
- Le lien direct : nos coordonnées ainsi que celles du revendeur, toujours à portée de main.



## On ne s'arrête pas là

Du projet à la pose, et bien après, notre mission continue. Nous avons conçu pour vous deux guides pratiques dédiés. Entretien des matériaux, conseils d'utilisation ou astuces de réglage : retrouvez toute l'expertise Ziltén à portée de main.



# Agir aujourd'hui pour demain

Le développement durable est notre moteur, l'avenir des futures générations notre inspiration.



La Force du  
Groupe CETHI

Fort de 50 ans de savoir-faire et de 1 200 collaborateurs, nous conjuguons puissance et proximité grâce à nos 5 usines spécialisées et à notre propre centre de formation.



Nous sommes Société à Mission depuis 2021 et construisons notre stratégie au service d'une entreprise et d'un habitat harmonieux, durables et tournés vers l'humain. Nous plaçons pour un modèle à la fois respectueux des personnes et de l'environnement, et performant sur le plan économique.

Un industriel engagé,  
une valeur partagée

#### ■ L'engagement des équipes

Plus d'1 collaborateur sur 2 est actionnaire de l'entreprise, votre porte est fabriquée par des passionnés, directement impliqués dans la réussite de votre projet.

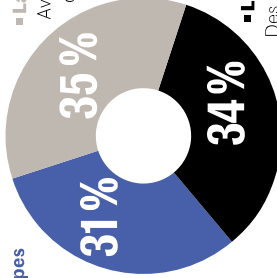

#### ■ La philanthropie

Avec le fonds de dotation Superbloom qui détient 35% du capital de l'entreprise, nous soutenons des causes d'intérêt général : l'éducation alternative et l'aide aux femmes en situation de précarité. [superbloom.fr](http://superbloom.fr)

#### ■ La vision long terme

Des partenaires financiers qui partagent nos valeurs et soutiennent nos engagements de Société à Mission.



# Des engagements qui se vivent au quotidien

La technologie au service de la santé

Parce que le savoir-faire de nos équipes est notre bien le plus précieux, nous investissons pour le préserver. Dans chaque usine, nous déployons des aides à la manutention pour supprimer le port de charges lourdes. Moins de contraintes physiques, des postures corrigées : nous luttons activement contre les troubles musculosquelettiques.



L'industrie s'écrit aussi  
au féminin

Les métiers du bâtiment changent, et nous accélérons ce mouvement. Notre volonté ? Ouvrir grand les portes de nos usines aux talents féminins. Une politique volontariste qui porte déjà ses fruits : sur notre site de Roncey (50), par exemple, la parité gagne du terrain jusqu'au management où 3 leaders sur 7 sont des femmes.



# Réduire notre empreinte, augmenter votre confort

## Un impact réel

Parce que chaque gramme de matière compte, nous avons par exemple, mis en place une solution d'écocircularité pour le PVC :

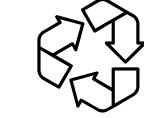

**100 % des chutes de production sont recyclées pour être réintégrées** sur de nouveaux produits.

Produire mieux, c'est tout d'abord une notion d'économie de ressources et de transition énergétique. Notre consommation d'énergie est composée à

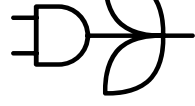

**100 % d'électricité renouvelable.** 7 % à partir d'énergie photovoltaïque sur site ou en local, 93 % d'achat d'électricité verte avec certificat de garantie d'origine (qui atteste que l'entreprise a produit et injecté un volume d'électricité verte sur le réseau).

## L'intelligence de la conception

Notre démarche d'éco-conception guide nos choix. Pour le bois, nous avons récemment intégré le frêne, une essence locale.

Pour les portes vitrées à grille, nous innovons en donnant une seconde vie aux grilles anciennes (nettoyage, relaquage). Résultat ?

**40 % de réduction de l'impact carbone**

en réintégrant une grille ancienne (comparé à l'impact d'une porte fabriquée avec une grille neuve).



## Le bien-être chez vous

Nos modèles ARIA, en aluminium, réinventent le confort d'été grâce à leur ouvrant vitré dans la porte et leur moustiquaire intégrée. Vous aérez votre entrée et rafraîchissez votre intérieur en toute sécurité, sans laisser entrer les nuisibles. Voir ARIA-1 et ARIA-2 (pages 18, 19 et 20).



## Le verdict de nos clients :

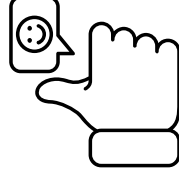

**98 % de nos clients se déclarent satisfaits** du design de leur porte Zilten.

(Sondage NPS - Enquête Viavoice réalisée en janvier 2026 auprès d'un panel représentatif de clients professionnels).

## L'économie circulaire, pour aller plus loin

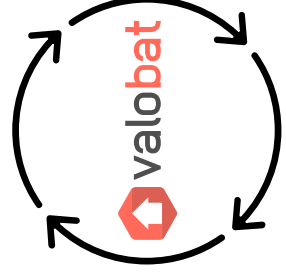

Nous fermons la boucle. Parce que notre responsabilité ne s'arrête pas à la porte de l'usine, nous sommes adhérents à VALOBAT. Cet éco-organisme agréé par l'Etat organise la collecte et le recyclage des produits en fin de vie.

En nous engageant dans cette filière REP (Responsabilité Élargie du Producteur), nous garantissons que les matériaux d'aujourd'hui deviendront les ressources de demain. Plus d'informations sur [valobat.fr](http://valobat.fr)

# Ziltén, spécialiste du multi- matériaux

Nous vous proposons plusieurs possibilités de matériaux, pour de bonnes raisons

Nous fabriquons nos portes d'entrée dans différents matériaux et ceci pour une raison simple : répondre à votre attente. En effet, que vous habitiez une maison au bord de la mer, en ville, ou à la campagne, que vous deviez respecter des contraintes patrimoniales ou que vous recherchiez un design exclusif, même à budget serré, la réponse du matériau idéal n'est pas toujours la même. Pour vous orienter dans le choix de votre porte d'entrée, nous vous décrivons ici, les grands avantages de chaque matériau.



## ALUMINIUM

**Design :** le plus large choix de designs, contemporains ou classiques, pleins ou vitrés

**Couleurs :** le plus large choix de couleurs du marché en aluminium

**Performances :** excellentes performances thermiques et acoustiques\*

**Garantie :** finition durable (jusqu'à 20 ans)

**Budget :** 4 épaisseurs d'ouvrant pour répondre à tous les budgets

**Préconisé pour**

- Maison du littoral
- Maison en environnement bruyant/actif (bord de route, cœur de ville, proche colloir aérien...)
- Recherche d'un design exclusif



## MIXTE (BOIS/ALUMINIUM)

**Confort :** chaleur du bois à l'intérieur et aluminium à l'extérieur (facile d'entretien)

**Adaptabilité :** large choix de modèles dont une majorité cintrables

**Performances :** excellentes performances thermiques et acoustiques\*

**Garantie :** 20 ans

**Budget :** haut de gamme

**Préconisé pour**

- Maison avec porte cintrée
- Facilité d'un entretien réduit
- La décoration bois face intérieure



## ACIER

**Design :** un large choix de designs, contemporains ou classiques, pleins ou vitrés

**Couleurs :** large choix de couleurs possible

**Faisabilité :** un matériau idéal pour la rénovation

**Garantie :** jusqu'à 15 ans (5 ans en bord de mer)

**Budget :** 2 épaisseurs d'ouvrants au meilleur rapport performance/prix

**Préconisé pour**

- Recherche d'un budget maîtrisé en neuf et en rénovation
- Construction neuve : conformité réglementation acoustique



## PVC

**Entretien :** simple et facile

**Personnalisation :** modulable selon les envies/besoins (cintrables\*)

**Couleurs :** large choix de couleurs possible dont finition effet bois\*

**Garantie :** jusqu'à 10 ans

**Budget :** matériau très compétitif

**Préconisé pour**

- Maison du littoral
- Porte modulable, plus ou moins de vitrage, avec ou sans petits bois...
- Petit budget



## BOIS

CHÊNE - MOVINGUI

**Savoir-faire :** adapté aux contraintes architecturales locales (cintrables\*)

**Personnalisation :** possibilités presque sans limite (couleurs, dimensions...)\*

**Environnement :** matériau issu de forêts gérées durablement

**Garantie :** jusqu'à 3 ans

**Budget :** 3 épaisseurs d'ouvrant pour répondre à tous les budgets

**Préconisé pour**

- Créer votre porte personnalisée adaptée à votre configuration
- Répondre aux contraintes des bâtiments de France
- Conservation du patrimoine : restauration d'une grille existante



## BOIS (NATIF)

RED CEDAR - ACCOVA® - FRÈNE

**Design :** la porte contemporaine en bois réalisable sur des grandes largeurs

**Eco-conception :** matériaux naturels et respectueux de l'environnement

**Performances :** les meilleures performances thermiques et acoustiques\*

**Garantie :** jusqu'à 15 ans

**Budget :** haut de gamme

**Préconisé pour**

- Recherche d'un design bois contemporain et unique
- Une entrée avec grande largeur
- Entretien simple, rapide et sans ponçage
- Une garantie plus longue sur le matériau bois

L'aluminium.  
Une infinité  
de designs.  
Un style unique.  
Comme vous.





ALUMINIUM

Alu ultimate	p. 14
Alu confort	p. 18
Alu access	p. 46
Alu grand vitrage	p. 52
Alu grand trafic	p. 62

# ALU

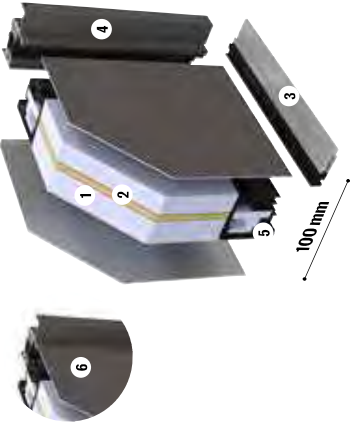
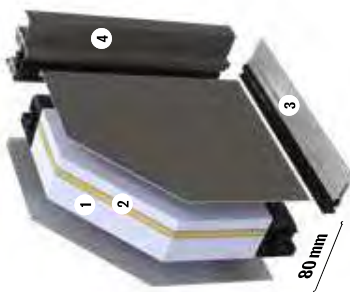
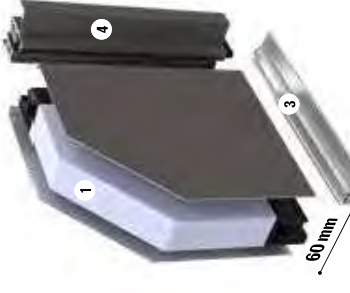
L'aluminium a réponse à tout : design, performance, choix des couleurs... Des attentes ? Une infinité de possibilités. Choisissez parmi nos 3 concepts de portes aluminium monobloc.

<h2>ultime</h2> <p>Ouvrant monobloc épaisseur 100 mm</p>	<h2>confort</h2> <p>Ouvrant monobloc épaisseur 80 mm</p>	<h2>access</h2> <p>Ouvrant monobloc épaisseur 60 mm</p>
<h3>La performance thermique associée à un design exclusif</h3> <ul style="list-style-type: none"> <li><b>-Design</b> Design résolument moderne avec l'ouvrant affleurant au dormant.</li> <li><b>-Performance</b> La meilleure isolation thermique chez Zilten.</li> <li><b>-Dimensions et compositions</b> Grande largeur (jusqu'à 1200 mm) ou grande hauteur (jusqu'à 2500 mm) sur tous les modèles, et possibilité de compositions avec fixe(s) et imposte en dormant.</li> </ul>	<h3>La polyvalence par excellence</h3> <ul style="list-style-type: none"> <li><b>-Dimensions et compositions</b> La largeur de 700 à 1200 mm et hauteur de 1700 à 2500 mm (selon modèles), et possibilités de compositions dont fixe, semi-fixe et imposte en dormant et en faux-ouvrant.</li> <li><b>-Design</b> Des designs exclusifs et variés aussi bien classiques que modernes.</li> <li><b>-Performance</b> Excellente isolation thermique et acoustique.</li> </ul>	<h3>L'aluminium à budget maîtrisé</h3> <ul style="list-style-type: none"> <li><b>-Économique</b> Les qualités de l'aluminium à coût optimisé.</li> <li><b>-Dimensions et compositions</b> La largeur de 700 mm à 1000 mm et hauteur de 1700 à 2250 mm. Possibilité fixe en dormant vitré ou imposte vitrée en dormant.</li> </ul>
		
<p>1 Mousse haute isolation thermique 2 Isolant acoustique en fibres de bois 3 Seul aluminium à rupture de pont thermique (excepté Alu Access), hauteur conforme à la réglementation PMR** (≤ 20 mm) 4 Dormant aluminium à rupture de pont thermique 5 Mousse isolante dans le cadre composite 6 Ouvrant affleurant au dormant</p> <p>FABRIQUÉ EN FRANCE DANS NOTRE USINE DE MACHÉLILLÉ</p>	<p>Bicoloration : <b>2B</b> couleurs au choix face extérieure, Blanc 9016 face intérieure, en standard sur les 3 concepts, Autres possibilités RAL en option.</p>	<p>Bicoloration : <b>2B</b> couleurs au choix face extérieure, Blanc 9016 face intérieure, en standard sur les 3 concepts, Autres possibilités RAL en option.</p>
<p><b>CHOIX DE COULEURS/NUANCIER</b></p> <p><b>GARANTIE FINITIONS BRILLANCE/COULEURS</b> cf p.171 </p> <p><b>COMPATIBILITÉ MACONNERIE CINTRÉE</b></p> <p><b>SERRURE STANDARD</b></p> <p><b>BARILLET STANDARD</b></p> <p><b>PERFORMANCE THERMIQUE</b></p> <p><b>PERFORMANCE ACOUSTIQUE</b></p>	<p>20 ans</p> <p>OUI (imposte cintrée) Automatique 2 rouleaux, 2 crochets, 1 pêne, 1 pêne demi-tour Barillet de sécurité débrayable 5 clés Zilten</p> <p>●●●●●</p>	<p>15 ans</p> <p>OUI (coin mouchoir sur maçonnerie cintrée) À relevage, 4 rouleaux Barillet 3 clés</p> <p>●●●●●</p>
<p><b>INFOS TECHNIQUES</b></p>		



**K5-Factory**



**K8-Pure**



Poignée décor ton bois en standard, laquée à la couleur de la porte en option.

**K5-Factory**

Barre de tirage inox verticale non traversante (aucune fixation de la barre n'est visible face intérieure). La clé est nécessaire pour ouvrir la porte de l'extérieur.

Bleu 5003 texturé,  
Gris 7016 texturé (photo de gauche),  
**Ud : 0.68**

**K8-Pure**

Poignée exclusive ZPure, Modèle présenté en noir 2100 texturé avec poignée ZPure laquée de la même couleur que la porte.

**Ud : 0.68**





**K7-Snooker-1**



**K7-Snooker-1 K7-Snooker-2 K7-Snooker-3**  
3 décors au choix dont deux **LE PAVÉ®**



## La barre de tirage créative qui fait toute la différence

L'INNOVATION  
ÉCO-CONCEPTION

### "Intégrer des matériaux recyclés".

Ziltten s'associe avec la marque française Le Pavé®. La barre de tirage est réalisée à partir d'un matériau 100% recyclé, issu d'une filière française de valorisation des matières plastiques.

### LES \*

- Assemblage mécanique du décor qui permet sa recyclabilité et sa réparabilité.
- Étudié, développé et fabriqué en France.
- Aucun entretien (antistatiques).

### 6 COMBINAISONS STANDARDS AU CHOIX

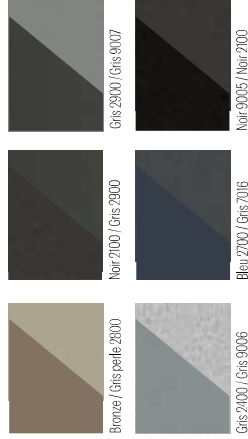

**En option**  
autres combinaisons possibles avec toutes les tonalités, **texturées** du nuancier standard.  
**Placée à vos envies!**

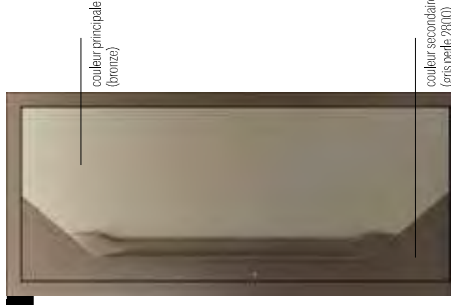

**K2-Kolor**

### K7-Snooker-1

Triple vitrage feuilleté adhé classé 2. Design rainuré 2 faces identiques. Barre de tirage exclusive intégrée au cadre de vitrage. La clé est nécessaire pour ouvrir la porte de l'extérieur.  
Gris 7030 satiné,  
**Ud : 0,79**

### 3 modèles pour 3 décors de barre de tirage :

- **K7-Snooker-1** - Décor Le Pavé® noir avec cadre noir.
- **K7-Snooker-2** - Décor Le Pavé® blanc avec cadre blanc.
- **K7-Snooker-3** - Décor Accoya® teinté noir avec cadre noir.

### K2-Kolor

Design rainuré 2 faces identiques. Barre de tirage exclusive. La clé est nécessaire pour ouvrir la porte de l'extérieur.  
**Ud : 0,68**

### K6-Vertikal-2

Porte sans vitrage. Design rainuré 2 faces identiques. Barre de tirage exclusive. La clé est nécessaire pour ouvrir la porte de l'extérieur. Gris 2400 texturé face extérieure, blanc 9016 face intérieure.  
**Ud : 0,70**

### 3 modèles pour 3 décors de barre de tirage :

- **K6-Vertikal-1** - Décor Le Pavé® noir avec cadre noir.
- **K6-Vertikal-2** - Décor Le Pavé® blanc avec cadre blanc.
- **K6-Vertikal-3** - Décor Accoya® teinté noir avec cadre noir.

### K6-VERTIKAL-3

Porte sans vitrage. Barre de tirage avec décor Accoya® teinté noir, Gris 7047 texturé.



**K6-Vertikal-2**



INTÉRIEUR



alu  
**confort**



AÉRATION

SÉCURISÉE

**Aria-1**

Ensemble en 2150 x 1300 mm avec porte en 2150x900 mm et fixe en dormant vitré transparent 400 mm, Face intérieure noir 2100 texturé.



L'INNOVATION

DESIGN

**ARIA** : Une porte aluminium alliant esthétique, sécurité et bien-être thermique.

- confort d'été :
- aération, rafraîchissement et circulation naturelle de l'air grâce à l'ouvrant vitré (avec ferrage invisible et vitrage exclusif sable gris).
- ouverture à la française et en oscillo-battant.
- moustiquaire intégrée et amovible.



ARIA 1

**Aria-1**

Vitrage feuilleté sable gris classe 2 avec grille couleur noir 2100 texturé. Décor affleurant couleur noire. Poignée rosace noire design. Bronze texturé face extérieure. Face intérieure noir 2100 texturé uniquement.

Ud : 1,2



## Aria-2

Vitrage feuilleté sablé gris classe 2 avec grille couleur noir 2100 texturé, Poignée rosace noire design, Bleu 2700 texturé face extérieure, Noir 2100 texturé face intérieure uniquement.

Ud : 1,2

Confort d'été :

- aération, rafraîchissement et circulation naturelle de l'air grâce à l'ouvrant vitré (avec ferrage invisible et vitrage exclusif sablé gris).
- ouverture à la française et en oscillo-battant.
- moustiquaire intégrée et amovible.



INTÉRIEUR



## Nyx 2

Composition avec une porte en 2150x900 mm associée à une imposte vitré en 450x900 mm. Triple vitrage feuilleté sablé classe 2.

Décor ton bois face extérieure uniquement.

Ud : 1,1



À

Décor  
bois haute  
durabilité

SAVOIR



Nyx 3



Nyx 1



INTÉRIEUR

### Nyx 3

Triple vitrage feuilleté sablé classe 2. Décor ton bois face extérieure uniquement. Design rainuré face intérieure. Blanc 9016 texture.

Ud : 1,2

### Nyx 1

Triple vitrage feuilleté sablé classe 2. Décor ton bois face extérieure uniquement. Design rainuré face intérieure. Noir 9005 texturé face extérieure. Blanc 9016 satiné face intérieure.

Ud : 1,1

## Uruz-1.1

Triples vitrages feuilletés sable classe 2. Design rainuré 2 faces. Barre de tirage non traversante, exclusive et de la même couleur que la porte, avec décor. Le Pavé® noir. La clé est nécessaire pour ouvrir la porte de l'extérieur. Noir: 9005 texturé face extérieure, blanc: 9016 face intérieure. Udi : 1.0



### 3 modèles pour 3 décors de barre de tirage :

- **Uruz-1.1** - Décor: Le Pavé® noir.
- **Uruz-1.2** - Décor: Le Pavé® blanc.
- **Uruz-1.3** - Décor: Accoya® teinté noir.

## Uruz-1.1

Ensemble avec porte en 2150x900 mm + semi-fixe plein de 400 mm. Noir: 9005 texturé.



### 3 DÉCORS DE BARRE DE TIRAGE



#### Uruz-2.1

Décor: Le Pavé® noir.



#### Uruz-2.2

Décor: Le Pavé® blanc.



#### Uruz-2.3

Décor: Accoya® teinté noir.



#### Uruz-2.3

## Uruz-2.3

Design rainuré 2 faces. Barre de tirage exclusive non traversante (aucune fixation de la barre n'est visible face intérieure), et de la même couleur que la porte, avec décor en Accoya® teinté noir. La clé est nécessaire pour ouvrir la porte de l'extérieur. Gris 7022 texturé. Udi : 0.91



#### ACCESS LIBRE

Pour les portes équipées d'une barre de tirage, possibilité d'ajouter en option une serrure permettant au choix, l'ouverture de la porte par simple poussée ou grâce à la clé.



**Nyma 2**



INTERIEUR

**Nyma 1**  
 Ensemble composé d'une porte en 2150 x 900 mm associée à une imposte en 450x900 mm, Triple vitrage feuilleté sable classe 2 avec décor miroir face extérieure, avec décor miroir face extérieure, Design rainuré 2 faces identiques, Noir 9005 texturé, Ud : 1,0



ÉCLATS

ET REFLETS



**Idra**



INTERIEUR

**Idra**  
 Triple vitrage feuilleté sable classe 2, Design rainuré 2 faces identiques, Gris 2300 texture face extérieure, blanc 9016 face intérieure, Ud : 1,1

**Nyma 2**  
 Triple vitrage feuilleté sable classe 2 avec décor miroir face extérieure, Design rainuré 2 faces identiques, Gris 7016 texture face extérieure, blanc 9016 face intérieure, Ud : 1,1

## Cotim 11

Ensemble composé d'un vantail 2150 x 900 mm avec fixe en dormant vitré de 500 mm et imposte vitrée de 1150 mm avec petits bois laqués de la couleur de la porte, Noir 2100 texturé.



Cotim 11



Cotim 11



K2



INTERIEUR



### Cotim 11

Décor miroir deux faces.

Modèle en haut :  
La clé est nécessaire pour ouvrir la porte de l'extérieur.

Modèle présenté avec barre de tirage non traversante (aucune fixation de la barre n'est visible face intérieure).

Brun 2050 texturé.

Ud : 0.91

Modèle en bas :

Modèle présenté avec imposte en cintre surbaissé et un fixe en faux ouvrant et ferrage côté meneau.

Noir 9005 texturé.

### K2

Design rainuré 2 faces. Barre de tirage exclusive non traversante (aucune fixation de la barre n'est visible face intérieure). La clé est nécessaire pour ouvrir la porte de l'extérieur.

Bronze texturé face extérieure, blanc 9016 face intérieure et noir 2100 texturé pour le zoom.

Ud : 0.91

# Décors inox affleurants aux lignes affûtées.



## Line 6

Ensemble en 2150 x 1300 mm avec porte en 2150 x 900 mm associée à un fixe en dormant vitré. Un design exclusif Zilten avec des lignes obliques, et des décors ton inox pour souligner la géométrie du vitrage. Pour encore plus de sérénité, choix d'une poignée sécurité moderne pour cet ensemble équipé d'un pack sécurité renforcée (voir détails p.158), Gris 7016 texturé, Ud : 1,0

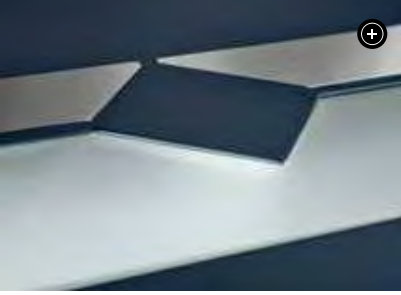

## Line 5

Triple vitrage feuilleté sable classe 2, Design rainuré 2 faces identiques, et décor affleurant ton inox face extérieure uniquement, Gris 7039 texturé face extérieure, blanc 9016 face intérieure, Ud : 1,0



Line 3

### Line 4

Ensemble de 2150 x 1300 mm avec porte en 2150 x 1000 mm avec option barre de tirage non traversante (aucune fixation de la barre n'est visible face intérieure), et fixe en dormant vitré 300 mm. Triple vitrage feuilleté sable classe 2, Décor ton inox face extérieure uniquement, en applique sur le vitrage, Gris 7016 texturé, Ud : 1,0

Ud : 1,0

largeur 1000 mm



hauteur 2500 mm

largeur 730 mm



hauteur 2000 mm



Line 1

Triple vitrage feuilleté sable classe 2, Décor ton inox face extérieure uniquement, en applique sur le vitrage, Design rainuré 2 faces identiques, Noir 9005 texturé, Ud : 1,1

30 ZILTEN



Line 3

Triple vitrage feuilleté sable classe 2, Décor ton inox face extérieure uniquement, en applique sur le vitrage, Gris 7016 texturé, Ud : 1,1

Modèle présenté en largeur 1000 mm (disponible sur tous les modèles)



Line 2

Line 2

Triple vitrage feuilleté sable classe 2, Décor ton inox face extérieure uniquement, en applique sur le vitrage, bleu 5003 texturé face extérieure, blanc 9016 face intérieure, Ud : 1,1

### SUR MESURE

Dimensions MINI ou MAXI : 100% des modèles Ziltén sont réalisables en SUR-MESURE (hauteur 2500 mm sans imposte sur certains modèles). Se référer au tableau technique en fin de catalogue.

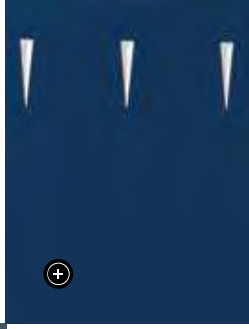

Modèle présenté en largeur 1000 mm  
(disponible sur tous les modèles)



Griff 2

**Griff 2**

Décor gris anodisé face extérieure uniquement. Design rainuré face intérieure sans décor.  
Bleu 5003 texturé,  
Ud : 0,91



Griff 1



Griff 1

**Griff 1**

Décor gris anodisé face extérieure. Design rainuré face intérieure. Gris 2900 texturé en bas à gauche et bleu 2700 texturé en haut.  
Face intérieure : blanc 9016.  
Modèle présenté ci-dessus :  
- avec une barre de tirage non traversante (aucune fixation de la barre n'est visible face intérieure). La clé est nécessaire pour ouvrir de l'extérieur.  
- avec décor gris face intérieure,  
Ud : 0,91



Arkad-15

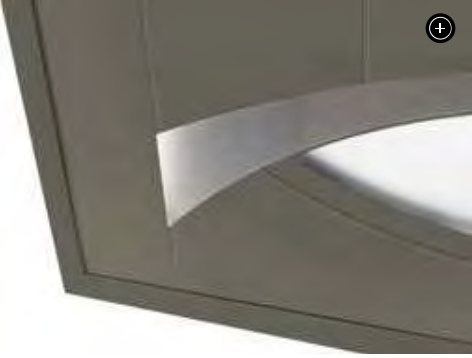

Cyrène-15

Largeur de passage

**Cyrène-15**

Triple vitrage feuilleté sable classe 2. Décor ton inox face extérieure uniquement. Design rainuré 2 faces identiques. Grande largeur de passage avec semi-fixe, Gris 7016 texturé.  
Modèle présenté avec semi-fixe vitré,  
Ud : 1,1

**Arkad-15**

Triple vitrage feuilleté sable classe 2. Décor ton inox face extérieure uniquement. Design rainuré 2 faces identiques. Gris 7085 texturé,  
Ud : 1,0

## Volt

Ensemble en 2150 x 1250 composé d'une porte en 2150 x 900 mm associée à un fixe en dormant vitre 350 mm. Triple vitrage feuilleté sable classe 2. Décor miroir 2 faces identiques. Gris 7016 texturé.

Ud : 1,1



**Atlantide-15**



**Antalya-15**

### Atlantide-15

Triple vitrage feuilleté sable classe 2. Décor ton inox face extérieure uniquement. Design rainuré 2 faces identiques. Gris 2400 texturé.

Ud : 1,1

### Antalya-15

Triple vitrage feuilleté sable classe 2. Décor ton inox face extérieure uniquement. Design rainuré 2 faces identiques. Bronze texturé.

Ud : 1,0



### Palm

Triple vitrage feuilleté sable classe 2. Bleu 5003 texturé.

Ud : 1,1

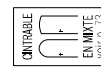

### Izar

Triple vitrage feuilleté sable classe 2. Décor ton inox face extérieure uniquement. Gris 2900 texturé. Modèle présentés avec poignée rosace noire contemporaine.

Ud : 1,1



**Glam**



**Izar**

### Glam

Triple vitrage feuilleté sable classe 2. Décor miroir 2 faces. Gris 7004 satiné face extérieure, blanc 9016 face intérieure.

Ud : 1,0

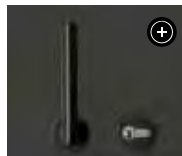

**Palm**

# TRANSPARENCES

## SUBTILES



### Soffi 4

Ensemble en 2810x900 mm composé d'une porte en 2150x900 mm avec plinthe associée à une imposte vitrée 600 mm. Vitrage feuilleté sable avec décor **bandes transparentes** qui laisse subtilement entrevoir l'intérieur ou l'extérieur de la maison.



### Soffi 4

Porte avec moulures rapportées sur les 2 faces. Vitrage feuilleté sable bronze classe 2 avec décor **bandes transparentes**. Modèle présenté avec, en remplacement de la cimaise, un bâton de maréchal pouvant être utilisé pour manoeuvrer la porte. Quincaillerie noire.  
Possibilité d'ajouter une plinthe.  
Modèle présenté en gris perle 2800 texturé sur les 2 faces.  
**Ud : 1,2**



#### ACCES LIBRE

Vous habitez en ville, choisissez l'ouverture à la clé et manipulez votre porte avec le bâton de maréchal (nécessite le retrait de la cimaise). Pour les portes équipées d'une barre de tirage, possibilité d'ajouter en option une serrure permettant au choix, l'ouverture de la porte par simple poussée ou grâce à la clé (voir p.162).

L'INNOVATION

ENVIRONNEMENT

Cimaise et moulures démontables pour une meilleure réparabilité et recyclabilité.  
**Grille** réinventée dans son processus de fabrication afin d'en limiter l'impact carbone.  
**Résultat, -20% d'impact CO<sub>2</sub>**

**Soffi 1**

Ensemble en 2800 x 900 mm composé d'une porte en 2150 x 900 mm et d'une imposte coordonnée en 650 mm, Gris 2900 texturé.  
 Options : **plinte accordée** (disponible uniquement sur les modèles SOFFI 1/2/3/4) et poignée de tirage ton inox.



ZILTEN 39

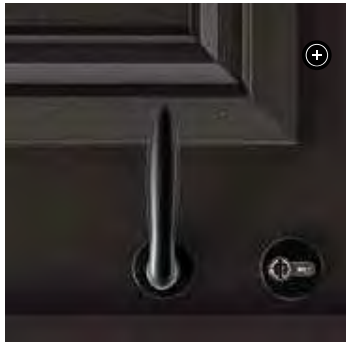

hauteur 2250 mm

**Soffi 1.1**



**Soffi 3**



**Soffi 1**

**Soffi 3**  
 Porte avec moulures rapportées sur les 2 faces, Cimaise face extérieure uniquement, Noir 2100 texturé, Modèle présenté avec **poignée rosace noire classique**.  
**Ud : 0,91**

**Soffi 1**  
 Porte avec moulures rapportées sur les 2 faces. Vitrage feuilleté sable classe 2 avec grille couleur gris RAL 9007 en standard\*, Cimaise face extérieure uniquement. Bleu 5003 texturé.  
**Ud : 1,3**

**Soffi 1.1**  
 Porte avec moulures rapportées sur les 2 faces. Vitrage feuilleté sable classe 2 avec grille couleur gris RAL 9007 en standard\*, Cimaise face extérieure uniquement. Gris 9007 texturé.  
**Ud : 1,4**

\*autre couleur de grille disponible en option

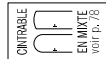

**Colombelles**



**Cormelles-24**

**Colombelles**  
Porte avec moulures rapportées sur les 2 faces, Vitrage feuilleté sablé classe 2 avec grille intégrée dans le vitrage, couleur gris RAL 9007 en standard\*,  
**Ud : 1,2**

**Cormelles-24**  
Porte avec moulures rapportées sur les 2 faces, Vitrage feuilleté sablé classe 2 avec grille intégrée dans le vitrage couleur gris RAL 9007 en standard\*,  
Gris 77004 satiné,  
**Ud : 1,2**

4/0 ZILTEN



**Malja 1**

**Malja 1**  
Porte avec moulures rapportées sur les 2 faces, Vitrage feuilleté sablé classe 2, grille intégrée dans le vitrage, couleur gris RAL 9007 en standard\*,  
Gris 7022 texturé,  
**Ud : 1,4**



**Malja 3**

**Malja 3**  
Porte avec moulures rapportées sur les 2 faces, Vitrage feuilleté sablé bronze classe 2 avec bandes transparentes, Gris 9007 texturé face extérieure, blanc 9016 face intérieure,  
**Ud : 1,2**



INTÉRIEUR



**Soffi 2**

**Soffi 2**  
Porte avec moulures rapportées sur les 2 faces, Vitrage feuilleté sablé classe 2 avec sérigraphie couleur gris RAL 9007 uniquement,  
Cimaise face extérieure uniquement,  
Bleu 5003 texturé,  
Modèle présenté avec plinthe accordée (disponible uniquement sur les modèles SOFFI 1/2/3/4),  
**Ud : 1,2**



**Cordéy 1**

**Cordéy 1**  
Porte avec moulures rapportées sur les 2 faces, Vitrage feuilleté sablé classe 2 avec grille intégrée dans le vitrage, couleur gris RAL 9007 en standard\*,  
Bleu 2700 texturé,  
**Ud : 1,4**



\*autre couleur de grille disponible en option.

**PICTO 1**

Ensemble en 2472 x 1205 mm composée d'une porte en 2190 x 805 mm associée à un semi-fixe Picto 1 en 2150 x 400 mm et d'une imposte en dormant en 422 x 1205 mm avec petits bois laqués.  
L'ensemble en gris 2900 texturé.  
**Ud : 0.91**



**Picto 3**

**Picto 3**  
Porte avec moulures rapportées sur les 2 faces. Vitrage feuilleté sablé classe 2 avec sérigraphie couleur gris RAL 9007 uniquement, motif fleur de Lys, Bleu 2700 texturé.  
**Ud : 1.2**



**Linosa 1**



**Linosa 2**

**Linosa 1**  
Porte avec moulures rapportées sur les 2 faces. Vitrage feuilleté sablé classe 2 avec petits bois aspect plomb intégrés au vitrage, Bleu 2700 texturé.  
**Ud : 0.98**

**Linosa 2**

Porte avec moulures rapportées sur les 2 faces. Vitrage feuilleté sablé classe 2, petits bois aspect plomb intégrés au vitrage, Bleu 2700 texturé.  
**Ud : 1.2**



**Camas**

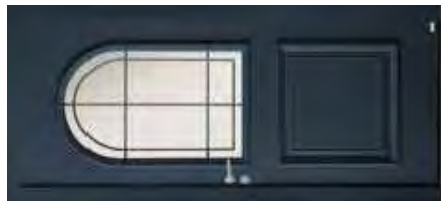

**Siero**

**Camas**  
Porte avec moulures rapportées sur les 2 faces. Vitrage feuilleté sablé classe 2 avec petits bois aspect plomb intégrés au vitrage, Bleu 2700 texturé.  
**Ud : 1.2**

**Siero**

Porte avec moulures rapportées sur les 2 faces. Vitrage feuilleté sablé classe 2, petits bois aspect plomb intégrés au vitrage, Bleu 2700 texturé.  
**Ud : 1.2**

## Compositions

Pour les dimensions les plus importantes, la combinaison des éléments ci-dessous présente un choix multiple de compositions.

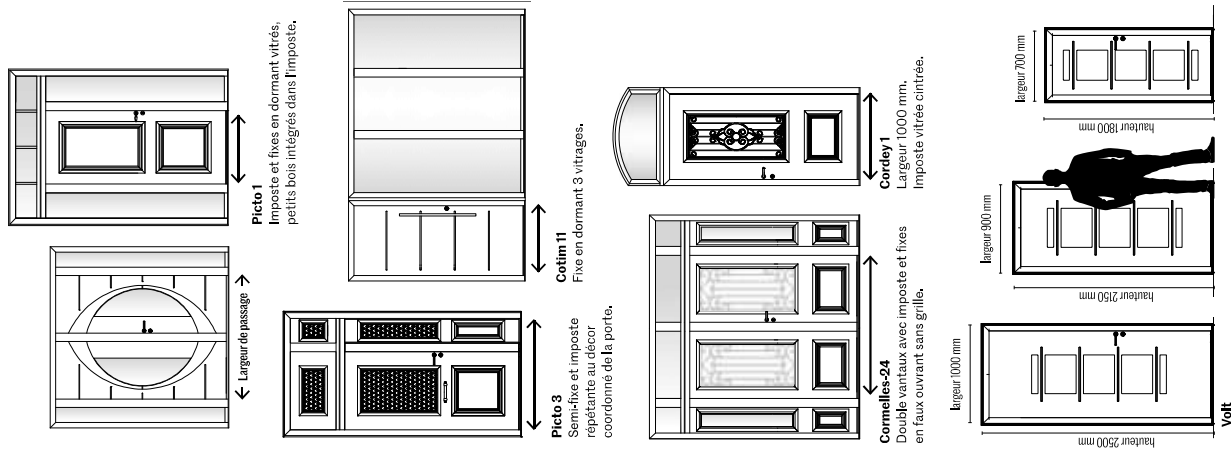

## Fixe et semi-fixes

Pour les entrées de grande largeur, plusieurs solutions peuvent se combiner :

- un **vantail** + **large** tous les modèles se déclinent jusqu'à 1000 (1200 mm pour une sélection),
- l'**ajout d'un semi-fixe** : il peut servir pour augmenter la **largeur de passage** et peut s'accorder au design de la porte,
- l'**ajout d'un fixe en dormant** (vitre) : il ne peut pas servir pour augmenter la largeur de passage,
- **élargisseurs** : jusqu'à 100 mm (2x50 mm).

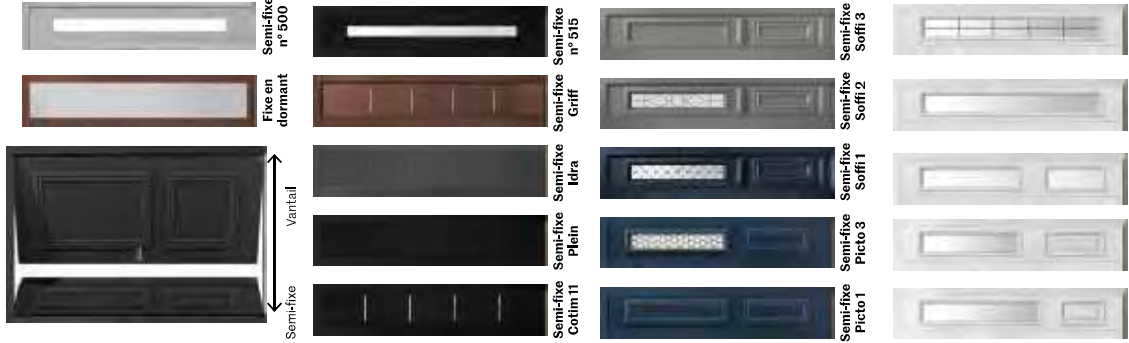

## INNOVATION

## SAVOIR-FAIRE

# LE COIN MOUCHOIR, solution astucieuse en aluminium pour les maçonneries cintrées !

Vous avez une vieille porte cintrée que vous souhaitez changer par une porte en aluminium ? Optez pour la solution technique du coin mouchoir. La **porte coin mouchoir** est une porte rectangulaire au design élégant et adapté qui s'intègre parfaitement dans une **maçonnerie cintrée**, préservant ainsi le style unique de la maison.



Quels sont les avantages d'une porte coin mouchoir en aluminium ?

- **Esthétique** : cintrée à l'extérieur pour s'adapter à la maçonnerie arrondie, et rectangulaire à l'intérieur pour un rendu plus moderne.
- **Performante** : performances de l'aluminium (acoustique et étanchéité renforcées).
- **Economique** : moins onéreux qu'une porte cintrée mixte ou bois
- **Facile d'entretien** : comme toutes les portes aluminium, simple nettoyage à l'eau claire 2 à 4 fois par an en fonction de la région dans laquelle elle est installée (mer, ville, campagne).

Une majorité des modèles de nos gammes Alu Confort et Alu Access sont adaptables en coin mouchoir. Contactez notre revendeur pour plus d'informations.



# alu access



## Cytiss 16

Ensemble en 2160 x 1200 mm composé d'une porte en 2150 x 900 mm et d'un fixe en dormant vitré en 2150 x 300 mm, Gris 2900 texturé,



Cytiss 16



Cytiss 12



Cytiss 15



Cytiss 7

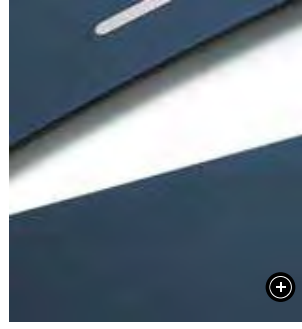

- Cytiss 16** Triple vitrage feuilleté sable classe 2, design rainuré 2 faces identiques, Bleu 2700 texturé, Ud : 1,3
- Cytiss 12** Triple vitrage feuilleté sable classe 2, design rainuré 2 faces identiques, Gris 9007 texturé, Ud : 1,3
- Cytiss 15** Triple vitrage feuilleté sable classe 2, design rainuré 2 faces identiques, Gris 9006 texturé, Ud : 1,3
- Cytiss 7** Triple vitrage feuilleté sable classe 2, Décor ton inox sur l'arc de cercle extérieur et intérieur, Bleu 2700 texturé, Ud : 1,3



**Cytiss 6**



**Cytiss 8**



**Cytiss 4**



**Cytiss 1**

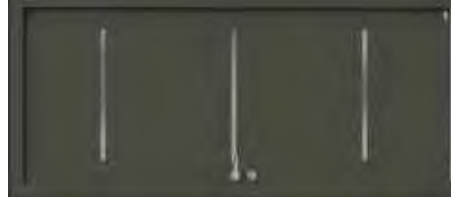

**Cytiss 3**



**Cytiss 9**

**Cytiss 13**

Ensemble avec porte en 2150 x 900 mm et imposte vitrée 350 mm pour un apport de lumière, Triple vitrage feuilleté sable classe 2 sur le vantail. Noir 9005 texturé.  
Ud : 1,3



Modèle présentée en hauteur 2250 mm

**Cytiss 6**

Triple vitrage feuilleté sable classe 2, Design rainuré 2 faces identiques, Gris 7016 satiné, Ud : 1,3

**Cytiss 1**

Design rainuré 2 faces identiques, Gris 9007 texturé, Modèle présentés avec barre de tirage 1800 mm traversante, La clé est nécessaire pour ouvrir la porte de l'extérieur, Ud : 1,1

**Cytiss 8**

Triple vitrage feuilleté sable classe 2, Gris peile 2800 texturé, Ud : 1,3

**Cytiss 3**

Décor ton inox, affleurants 2 faces, Gris 2900 texturé, Ud : 1,1

**Cytiss 4**

Triple vitrage feuilleté sable classe 2, Design rainuré 2 faces identiques, Bleu 2700 texturé, Ud : 1,3

**Cytiss 9**

Triple vitrage feuilleté sable classe 2, Design rainuré 2 faces identiques, Bleu 2700 texturé, Ud : 1,4



**ALOÉ 72**

Porte classique aux moulures deux faces identiques. Vitrage feuilleté sable, classe 2 séigraphié (couleur gris 9007 uniquement) pour apporter de la luminosité dans votre entrée, tout en préservant votre intimité. Gris 7022 texturé. Ud : 1,5



**Aloé 52**



**Aloé 62**



**Aloé 42**



**SUR  
MESURE**

largeur 1000 mm



**Aloé 82**

hauteur 2280 mm



**Aloé 52**

Moulures deux faces identiques, vitrage feuilleté givré classe 2, petits bois aspect plomb, Gris 7047 satiné. Ud : 1,6

**Aloé 62**

Moulures deux faces, vitrage feuilleté givré classe 2, petits bois aspect plomb, Brun 8019 texturé. Ud : 1,7

**Aloé 82**

Porte sans vitrage, Moulures deux faces identiques, Gris 7035 texturé. Option (à gauche) : hauteur 2280 mm et largeur 1000 mm Ud : 1,1

**Aloé 42**

Moulures deux faces identiques, vitrage feuilleté sable classe 2, petits bois aspect plomb. Rouge 3004 texturé. Ud : 1,5

**Portes de service Standard et sur-mesure**

Les portes de service PS 17 et PS 37 bénéficient de la même conception que les portes d'entrée et présentent le même niveau de sécurité que les autres portes de la gamme Alu Access (serrure 4 rouleaux + pénes centraux). Voir page 156.

largeur 900 mm

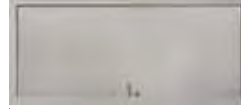

**PS 17**

largeur 1000 mm

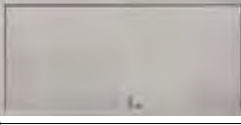

**PS 17**

largeur 800 mm



hauteur 1738 mm

**PS 17**

Porte sans vitrage, Gris 7047 satiné. Ud : 1,1

**PS 37**

Vitrage feuilleté sable classe 2, affleurant, Gris 9006 texturé. Ud : 1,2

# ALU



FABRIQUÉ EN FRANCE DANS  
NOTRE USINE DE SÈVRES (49)  
PROCEDES

Place à la  
personnalisation avec  
le choix de la  
conception, du décor et  
de la hauteur de vitrage,  
de la quincaillerie,  
et de la serrure.

## grand vitrage

### La recherche de lumière avec une porte en aluminium

- **Luminosité**  
Faire entrer la lumière dans la maison. Deux conceptions, standard ou LUM (14% de lumière en plus).
- **Sécurité**  
Double vitrage feuilleté classe 2 en standard, retardateur d'éfraction et serrure 2 pènes 2 crochets en option.
- **Design : une vraie porte d'entrée grand vitrage**  
Choisir son style : choix de décors sablés ou porte « atelier », avec poignée rosace en standard.

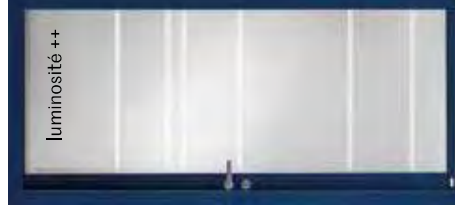

CONCEPTION-LUM  
**+ 14% LUMINOSITÉ**  
Par rapport à  
la conception standard

Profil horizontal haut réduit

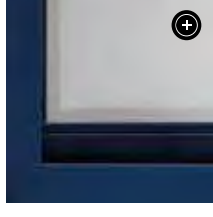

**ALICIA 8**  
ou  
**ALICIA 8-LUM**  
Ud : 1,7  
Ud : 1,5  
Double vitrage feuilleté sablé classe 2 avec motifs sablés,  
Bleu 5003 texturé.

INFOS TECHNIQUES	
<b>CHOIX DE COULEURS/NUANCIER</b>	28 couleurs au choix (dont 2 finitions placées effet bois). Faces intérieure et extérieure identiques en standard (bicoloration possible en option). Autres possibilités RAL en option (intérieur et extérieur)
<b>GARANTIE FINITIONS</b>	10 ans
<b>BRIILLANCE/COULEURS</b>	NON
<b>COMPATIBILITÉ MAÇONNERIE CENTRÉE</b>	À relevage, 4 rouleaux
<b>SERRURE STANDARD</b>	Barillet de sécurité débrayable 5 clés Ziltten
<b>BARILLET STANDARD</b>	● ● ● ● ●
<b>PERFORMANCE THERMIQUE</b>	○ ○ ○ ○ ○
<b>PERFORMANCE ACOUSTIQUE</b>	● ● ● ● ●



APRÈS

## Candel 88

Coup de cœur pour cette rénovation d'une porte de garage en ville transformée en porte d'entrée 1 vantail - 2 fixes pour un apport maximal de lumière. Une nouvelle vie pour cet ancien garage, exploitée en pièce à vivre ou en atelier et pourquoi pas en cabinet libéral.

AVANT

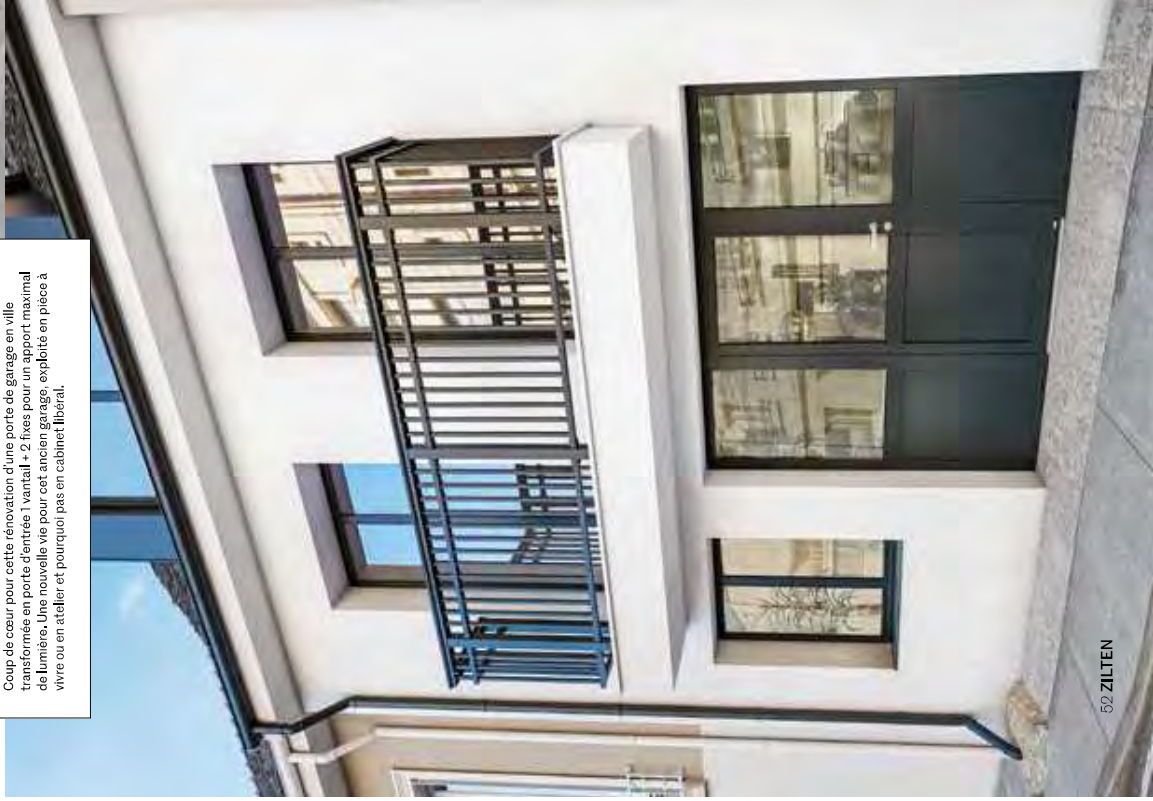

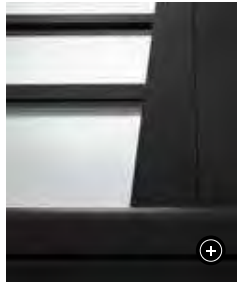

**Candel 48**

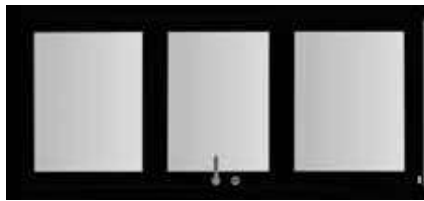

**Candel 108**



**Candel 98**

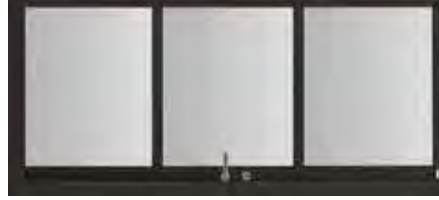

**Candel 58-LUM**



**Candel 88-LUM**

**Candel 98**

Double vitrage feuilleté sable classe 2,  
Plats collés de 40 mm,  
Soubassement lisse (modulable  
en option), avec petits bois 4 carreaux  
de la couleur de la porte,  
Noir 2100 texturé,  
**Ud : 1,7**

**Candel 48**

Double vitrage feuilleté sable classe 2,  
Effet chêne doré,  
**Ud : 1,7**

**Candel 58-LUM**

Double vitrage feuilleté sable classe 2 avec plats collés horizontaux et intercalaire de vitrage,  
Noir 2100 texturé,  
**Ud : 1,5**

**Candel 108**

Double vitrage feuilleté sable classe 2 avec 2 traverses intermédiaires,  
Noir 9005 texturé,  
**Ud : 1,9**

**Candel 88-LUM**

Double vitrage feuilleté sable classe 2, Soubassement lisse (modulable en option), Disponible également, en option, avec petits bois 4 carreaux de la couleur de la porte, Gris perle 2800 texturé, Modèle présenté avec quincailleurie noire,  
**Ud : 1,5**

**CANDEL 88**

Ensemble composé d'une porte en 2150x900 mm et d'un semi-fixe coordonné en 2150x450 mm, Gris perle 2800 texturé  
Composez à votre image : choix hauteur du soubassement et emplacement des petits bois.



Inspiration  
vitrail :  
sculptez  
la lumière



**Elyo-11-LUM**

**Elyo-11-LUM**  
Double vitrage feuilleté dépoli avec impression numérique noire, Gris 7016 texturé, Modèle présenté avec barre de tirage inox déportée, La clé est nécessaire pour ouvrir la porte de l'extérieur.  
**Ud : 1,5**



**Elyo-10**

**Elyo-10**  
Double vitrage feuilleté dépoli avec impression numérique noire, Gris 7016 texturé,  
**Ud : 1,7**

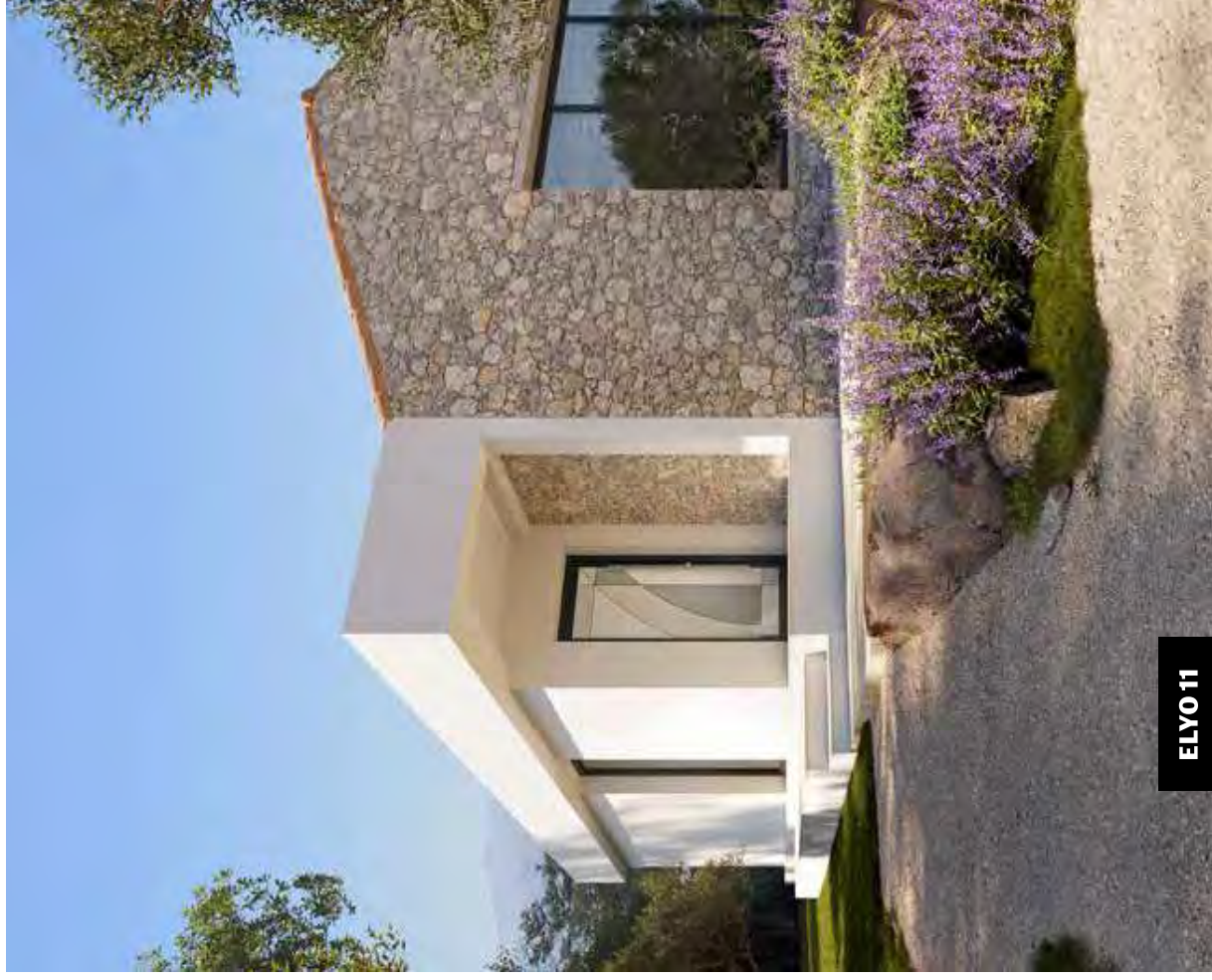

**ELYO 11**

Double vitrage feuilleté dépoli avec impression numérique noire, Gris 7016 texturé, Porte en 2150x900 mm.



**Elyo-6**



**Elyo-4**



**Elyo-1-LUM**



**Candel 18**

**Elyo-6**  
Double vitrage feuilleté dépoli avec impression numérique noire, Gris 7016 texturé,  
**Ud : 1,7**

**Elyo-4**  
Double vitrage feuilleté dépoli avec impression numérique noire, Bleu 5003 texturé,  
**Ud : 1,7**

**Elyo-1-LUM**  
Double vitrage feuilleté dépoli avec impression numérique noire, Gris 7016 texturé,  
**Ud : 1,5**

**Candel 18**  
Double vitrage feuilleté sable classe 2 avec motifs sables, Gris 2400 texturé,  
**Ud : 1,7**



**Elyo-7-LUM**

**Elyo-7-LUM**  
Double vitrage feuilleté dépoli sable, Effet bois chêne clair,  
**Ud : 1,5**



**Elyo-2**

Ensemble en 2450 x 1300 mm avec porte en 2150 x 900 mm, fixe en dormant vitré transparent 400 mm et impostes vitrées transparentes 350 mm, Gris 2400 texturé,  
**Ud : 1,7**

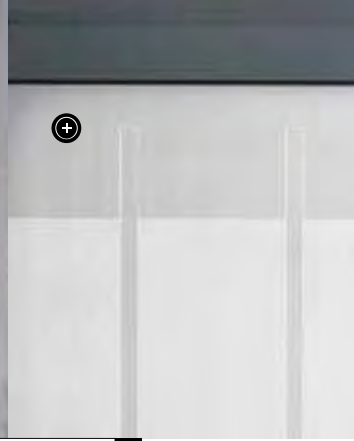



Elyo-8-LUM



Elyo-9-LUM



OSEZ

LA COULEUR

**Elyo-9-LUM**  
Choix d'une porte aluminium grand vitrage en 2150 x 900 mm avec décors colorés pour une entrée haute en couleur.  
Noir 90005 texture.

**Elyo-9-LUM**  
Double vitrage feuilleté dépoli avec impression numérique noire, Décors colorés, Noir 90005 texturé, Médaille présentée avec barre de trage inox déportée, La clé est nécessaire pour ouvrir de l'extérieur.  
**Ud : 1,5**

**Elyo-8-LUM**  
Double vitrage feuilleté dépoli avec impression numérique noire, Décors colorés, Gris 7016 texturé,  
**Ud : 1,5**



## Neptune

Exemples de configurations à la carte pour cette porte grand trafic.

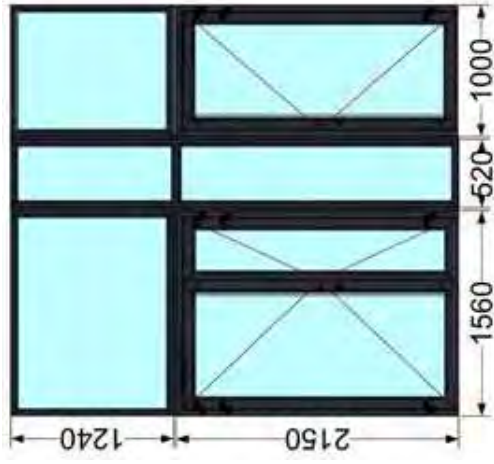

Porte 2 vantaux avec 2 fixes et imposte.



Porte ouverture extérieure avec anti-panique et crémone pomplier sur la semi-fixe.



Porte 2 vantaux.



Porte 1 vantail avec deux traverses intermédiaires.



Porte 1 vantail avec traverse intermédiaire.



Porte avec souèvement plein, poignée alleron et fixe vitré latéral.

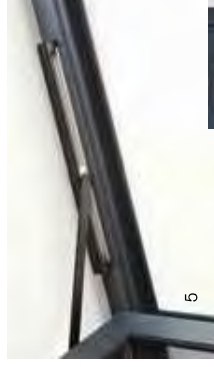

### Large choix d'accessoires pour la porte Neptune

1. Bandeau magnétique
2. Barre anti-panique
3. Poignée de tirage alleron
4. Crémone pomplier
5. Ferme-porte
6. Barre de tirage inox (disponible aussi en blanc ou noire)

Et beaucoup d'autres accessoires : anti pince doigt niveau 1, poignée béquille avec rosace, large possibilité de vitrage (4,2,2 faces, SP615,...), etc.  
Pour toute demande, consultez notre revendeur.

Dimensions largeur passage : si impératif, consultez notre revendeur.

Exemple : pour porte dimensions TAB 2150 x 900 mm, pose applique sans tapée largeur passage 752 mm. Cette côte varie en fonction des configurations.

Le mixte  
ou  
le meilleur  
de deux mondes.



MIXTE

# MIXTE

Ouvrant monobloc  
épaisseur 62 mm

## Le meilleur du bois et de l'aluminium réunis

- Durable et performant**  
 Les qualités et les couleurs de l'aluminium face extérieure et la chaleur du bois face intérieure.
- Dimensions et compositions**  
 En 1 vantail, largeur de 700 mm à 1100 mm, hauteur de 1800 mm à 2350 mm (selon modèles et configurations). Possibilité cintrage et compositions avec notamment semi-fixes, fixes en dormant et impostes en faux ouvrant.
- Design**  
 Contemporain ou classique, 6 finitions bois face intérieure inspirées de l'univers du meuble.

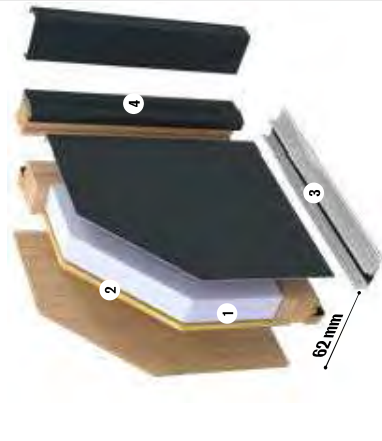

Décoratives à l'intérieur et si faciles à vivre à l'extérieur, les portes mixtes en bois et aluminium épousent votre maison avec style.



- 1 Mousse haute isolation thermique
- 2 Isolant acoustique en fibres de bois
- 3 Seuil aluminium à rupture de pont thermique, hauteur conforme à la réglementation PMR\* (≤ 20 mm)
- 4 Dormant/tapée d'isolation bois/aluminium

FABRIQUÉ FRANÇAISE DANS NOTRE USINE DE VAGHEOUIL (49)

INFOS TECHNIQUES	
<b>CHOIX DE COULEURS/NUancier</b>	Au choix, <b>28</b> couleurs face extérieure. Autres possibilités RAL en option. <b>6</b> finitions bois face intérieure ou laqué.
<b>GARANTIE FINITIONS BRILLANCE/COULEURS</b>	<b>20</b> ans Qualmarine face extérieure (cf p.17).
<b>COMPATIBILITÉ MAÇONNERIE CINTRÉE</b>	OUI** (ouvrant cintré)
<b>SERRURE STANDARD</b>	Automatique 2 rouleaux, 2 crochets, 1 pêne dem-tour (sauf portes plein cintré et/ou équipée d'une barre de tirage : serrure à relevage).
<b>BARILLET STANDARD</b>	Barillet de sécurité débrayable 5 clés Ziliten
<b>PERFORMANCE THERMIQUE</b>	● ● ● ● ●
<b>PERFORMANCE ACOUSTIQUE</b>	● ● ● ● ●

## VOLT DUO

Zoom sur la finition face intérieure en chêne ardoise.

\* PMR = Personne à mobilité réduite  
 \*\* Selon modèles. Détails voir mouchoir p.46



Ensemble en cintre surbaissé composé d'une porte en 2200 x 1000 mm associée à 2 fixes en dormant vitrés de 400 mm chacun pour une adaptation parfaite à la maçonnerie de cette rénovation. Face intérieure en finition chêne moyen.

**COTIM 11 DUO**



**Cotim 11 Duo**

Modèle présenté en largeur 1100 mm



**Griff 1 Duo**



**Cotim 22 Duo**



**Griff 1 Duo**

**Cotim 22 Duo**  
Triple vitrage feuilleté sable classe 2, Rouge 3004 texturé. Intérieur chêne wengé.  
Modèle présenté avec barre de tirage non traversante (aucune fixation de la barre n'est visible face intérieure).  
La clé est nécessaire pour ouvrir la porte de l'extérieur.  
**Ud : 1,4**

**Cotim 11 Duo**  
Décor miroir face extérieure uniquement. Décor ton inox face intérieure. Chêne ardoise. ▶ Face extérieure p. 26.  
**Ud : 0,97**

**Griff 1 Duo**  
Décor rainurés, Chêne ardoise à gauche et chêne naturel à droite. Modèle présenté en largeur 1100 mm à gauche, plein cintre à droite. ▶ Face extérieure p. 33.  
**Ud : 0,97**



**Cotim 12 Duo**



**Erina Duo**



**Erina Duo**



**Erina Duo**



**Atlantide Duo**



**Volt Duo**



**Volt Duo**



**Antalya Duo**

**Atlantide Duo**  
Triple vitrage feuilleté sable classe 2.  
Intérieur chêne naturel.  
► Face extérieure p. 34.  
**Ud : 1,4**

**Cotim 12 Duo**  
Triple vitrage feuilleté sable classe 2 et décor ton inox face extérieure uniquement.  
Extérieur bleu, 2700 texturé, intérieur chêne ton wengé.  
Modèle présenté à droite, plein cintre.  
**Ud : 1,4**

**Erina Duo**  
Vitrage feuilleté sable classe 2 avec motif sable, Bleu, 2700 texturé, intérieur chêne naturel à droite et chêne ardoise au milieu.  
Modèle présenté au milieu, plein cintre.  
**Ud : 1,6**

**Volt Duo**  
Triple vitrage feuilleté sable classe 2, décors miroir face extérieure uniquement.  
À gauche, chêne ton ardoise.  
À droite, chêne naturel, plein cintre.  
► Face extérieure p. 35.  
**Ud : 1,5**

**Antalya Duo**  
Triple vitrage feuilleté sable classe 2.  
Intérieur design rainuré, chêne blanchi.  
► Face extérieure p. 34.  
**Ud : 1,3**

CONTIGÈRE

INTÉRIEUR



**Prado Duo**

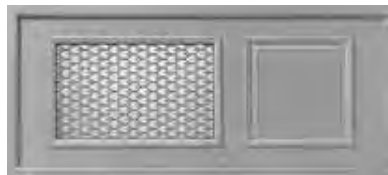

INTÉRIEUR



**Sylve Duo**

**Prado Duo**

Vitrage feuilleté sablé classe 2 et sérigraphie grise RAL 9007 uniquement. Intérieur chêne Hlanchi, extérieur gris 90,06 texture. Modèle présenté à droite, contre surbaissé.

**Ud : 1,2**

**Sylve Duo**

Porte fermière, Vitrage feuilleté sablé classe 2, avec décor sérigraphié gris RAL 7022, 1 seule poignée extérieure, Gris 7035 satiné.

**Ud : 1,4**

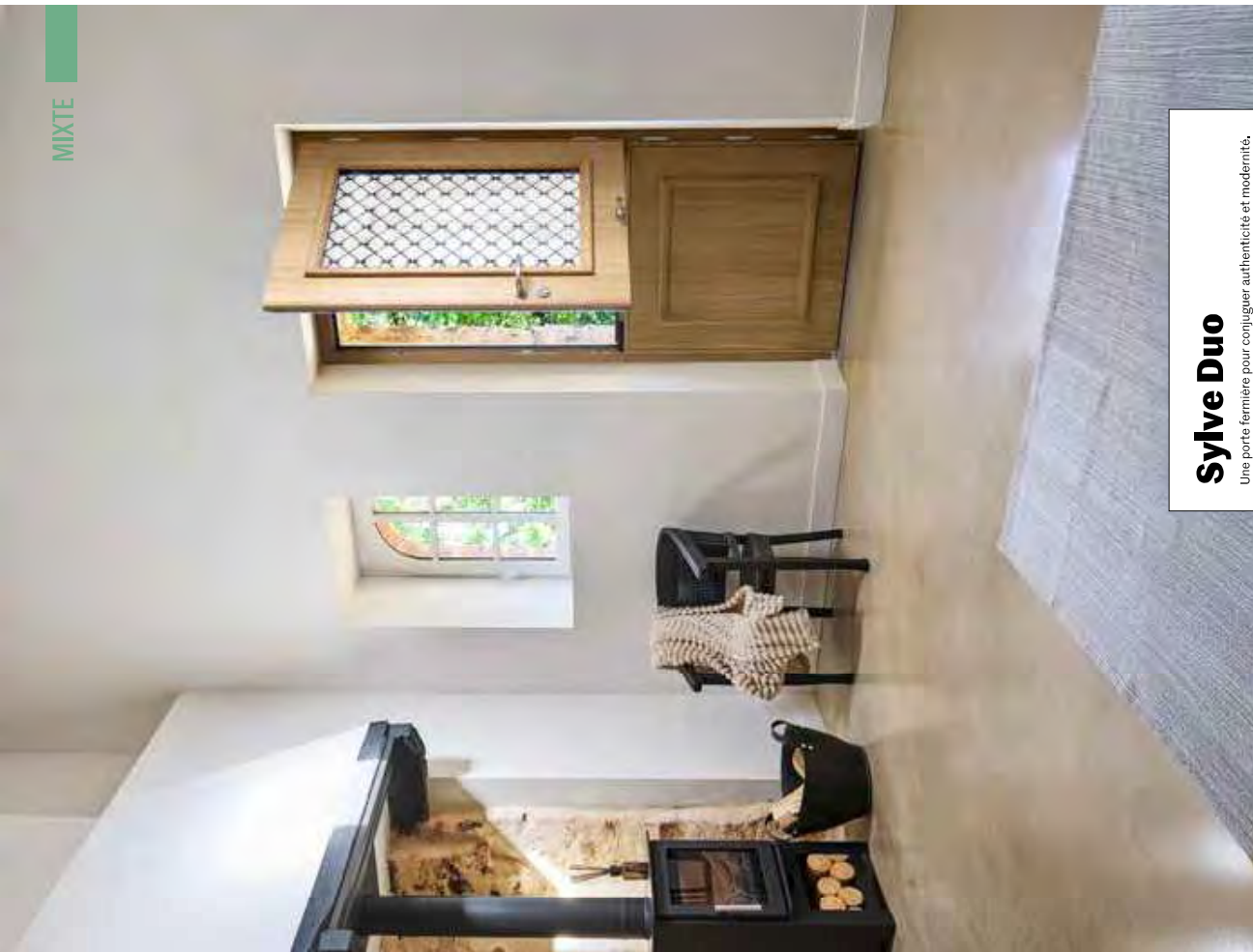

**Sylve Duo**

Une porte fermière pour conjuguer authenticité et modernité. Modèle présenté en 2150x900 mm, Face intérieure chêne naturel.

**POIGNÉE CHÂSSIS OUVRANT**

- Usage en mode fermière (2 battants indépendants) ou classique (2 battants solidaires)
- 1 seule poignée face extérieure + 1 seul barillet
- Déverrouillage de la partie haute à l'aide de la poignée de châssis ouvrant face intérieure.



## Malya 1 Duo

Ensemble en 2600 x 900 mm avec porte en 2150 x 900 mm et imposte coordonnée 450 mm - avec grilles couleur gris RAL 9007, Bleu 2700 texturé, face extérieure, Finition : Chêne naturel face intérieure.



SIMPLEMENT

MAJESTUEUSE



Malya 1 Duo



### Malya 1 Duo

Double vitrage - feuilleté sable classé 2 et grille (couleur gris RAL 9007 en standard) intégrée dans le vitrage, autre couleur de grille disponible en option, Gris 7022 texturé, intérieur chêne ardoise.

Ud : 1,5



**Cosco Duo**



**Astrée Duo**



**Colombelles Duo**

## Colombelles Duo

Porte plein cintre en 2150 x 900 mm, Face intérieure chêne naturel.



### Cosco Duo

Porte moulurée 2 faces,  
Gris 7030 satiné,  
Intérieur chêne naturel.

**Ud : 0,98**

### Astrée Duo

Porte réalisable  
uniquement en cintrée,  
Blanc 9016 satiné, Intérieur  
chêne naturel.

**Ud : 1,3**

### Colombelles Duo

Vitrage feuilleté sablé classe 2  
et sérigraphie grise RAL 9007  
unique.

► Face extérieure p. 40,  
**Ud : 1,3**

# Fixe et semi-fixes

Pour les entrées de grande largeur, plusieurs solutions peuvent se combiner :

- un **vantail** + **large** (tous les modèles se déclinent jusqu'à 1000 et même 1100 mm sur certains modèles),
- l'**ajout d'un semi-fixe** : il peut s'ouvrir pour augmenter la **largeur de passage** et peut s'accorder au design de la porte,
- l'**ajout d'un fixe en dormant** (vitré à partir de 200 mm) : il ne peut pas s'ouvrir pour augmenter la largeur de passage,
- **élargisseurs** : jusqu'à 180 mm (2x90 mm),

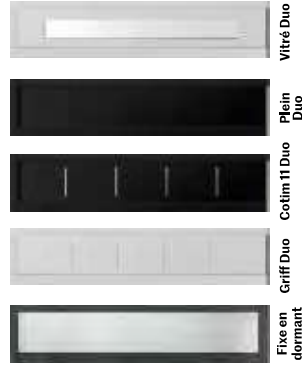

# Compositions

Pour les dimensions les plus importantes, la combinaison des éléments ci-dessous présente un choix multiple de compositions.

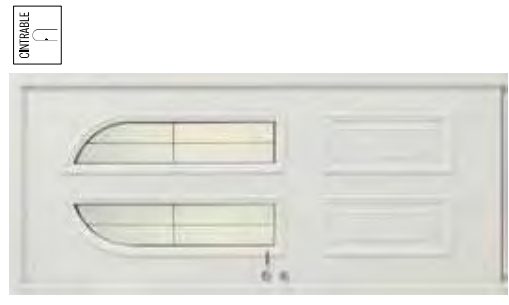
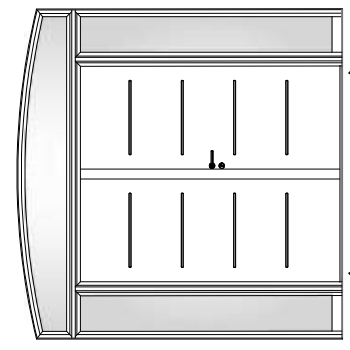
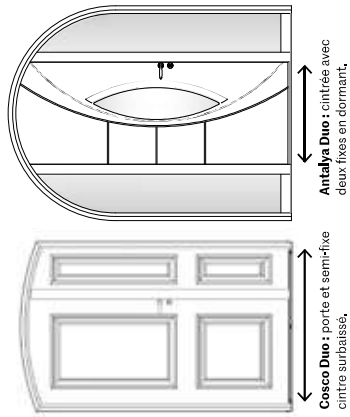
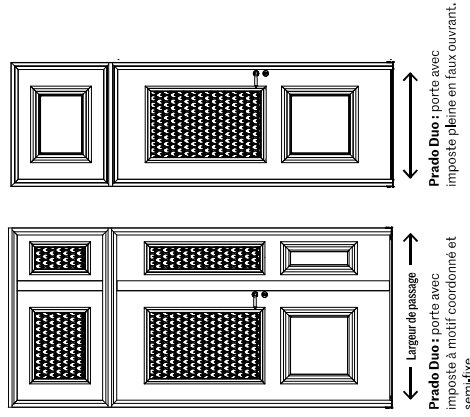

## Palm Duo

Triple vitrage feuilleté sablé classe 2, intérieur movingui, ► Face extérieure p. 34, Ud : 1,4

## Linosa Duo

Double vitrage feuilleté givré blanc classe 2, petits bois aspect plomb, Intérieur movingui, ► Face extérieure p. 42, Modèle présenté à droite, cintre surbaissé, Ud : 1,1

## Collina Duo

Vitrage feuilleté givré blanc classe 2, petits bois aspect plomb, Gris 7035 satiné, Modèle présenté à droite, en chêne veiné/ face intérieure et plein cintre, Ud : 1,3

L'acier, si  
performant,  
si résistant,  
et à la fois  
si accessible.

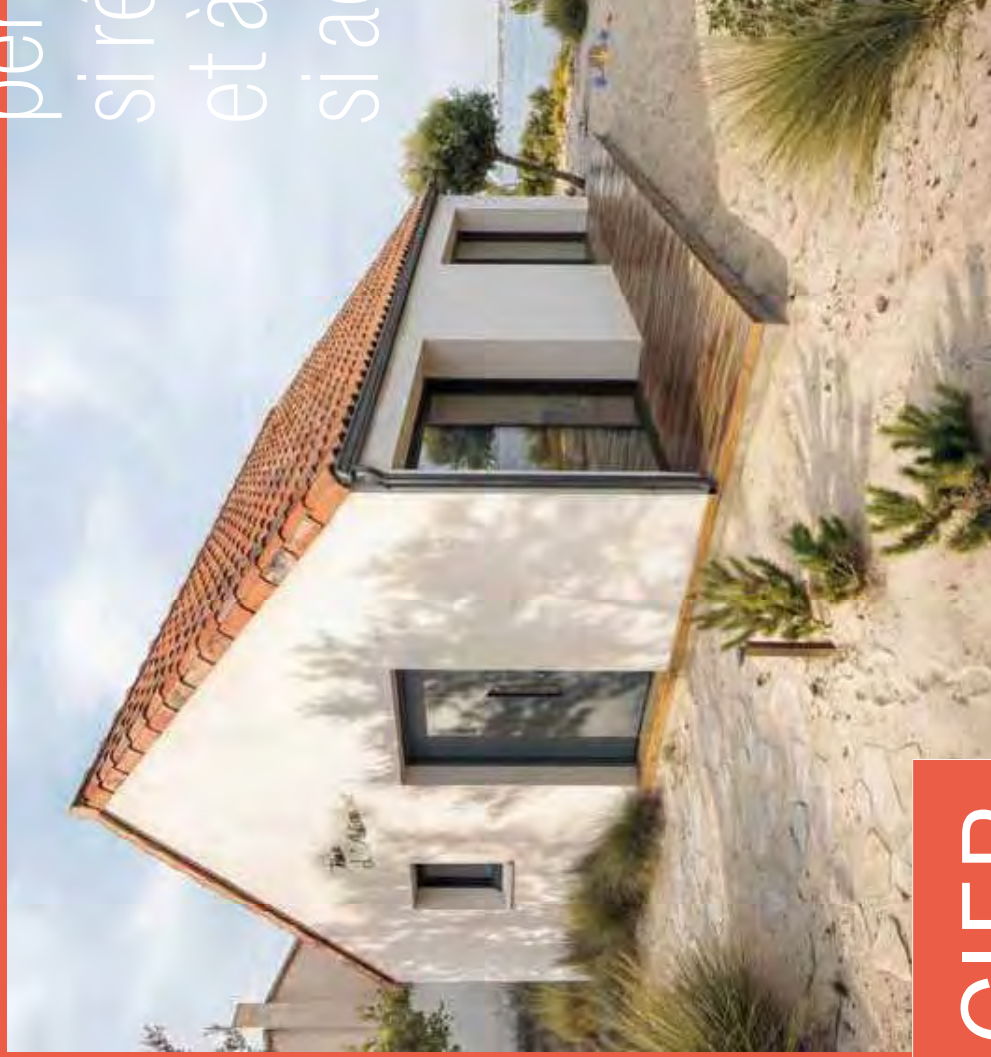

ACIER

# ACIER

Un petit pas pour votre budget,  
un grand pas pour votre confort.  
Nos portes en acier sont conçues  
pour une longévité à toute épreuve.



**Et pourquoi pas  
une porte acier  
en rénovation ?**



## acier confort AC68

Ouvrant monobloc  
**épaisseur 68 mm**

### Performance et sécurité accrues

- Sécurité**  
Une sécurité renforcée avec serrure 2 rouleaux, 2 crochets, 1 pêne, 1 pêne demi-tour et **barillet de sécurité débrayable** avec 5 clés en standard.
- Performance**  
Une isolation thermique encore plus performante.
- Dimensions**  
Compositions sur mesure : imposte, fixe en dormant et semi-fixe, pleins ou vitrés.
- Design**  
10 modèles et 6 semi-fixes au choix identifiés par **AC68**

- 1 Mousse haute isolation thermique
- 2 Seuil aluminium (à rupture de pont thermique sur l'Acier Confort), hauteur conforme à la réglementation PMR\* (≤ 20 mm)
- 3 Dormant aluminium monobloc à rupture de pont thermique
- 4 Jet d'eau
- 5 Vitrage affleurant pour les modèles vitrés (double vitrage en Acier et triple vitrage en Acier-Confort)



FABRIQUÉ EN FRANCE DANS  
VOTRE LOBBY DE FRANCE (42)

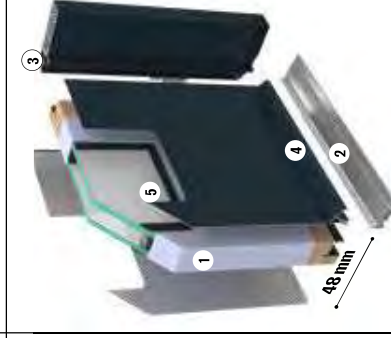
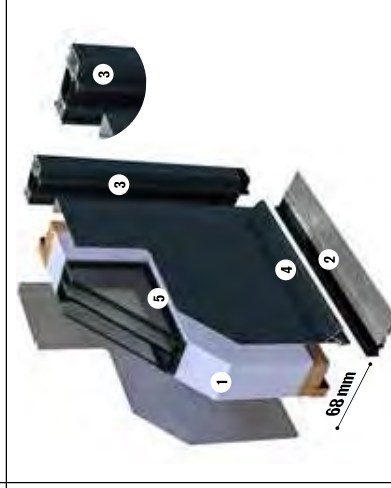

## acier

Ouvrant monobloc  
**épaisseur 48 mm**

### Design et performance au meilleur prix

- Économique et isolant**  
Le meilleur rapport performance / prix.
- Dimensions**  
Compositions sur mesure : imposte, fixe en dormant et semi-fixe, pleins ou vitrés.
- Design**  
Des designs exclusifs sur les deux faces. Vitrages affleurants sur les modèles modernes.
- Option acoustique**  
Ra.tr 30dB disponible sur une sélection de modèles\*\*\*.

#### CHOIX DE COULEURS/NUANCIER

**GARANTIE FINITIONS  
BRILLANCE/COULEURS**

**COMPATIBILITÉ MACONNERIE CINTRÉE**

**SERRURE STANDARD**

**BARILLET STANDARD**

**PERFORMANCE THERMIQUE**

**PERFORMANCE ACOUSTIQUE**

**21** couleurs au choix en monocoloration (exceptés SEGOVIA 1/2/3 uniquement teintes texturées), Bicoloration (blanc intérieur) en option. Autres possibilités RAL en option.

**15 ans** sur les teintes laquées du nuancier\*\* (5 ans en cas d'installation entre 50 et 500 mètres de la mer).  
Anti-corrosion/adhérence et brillance/couleur.

NON

Automatique 2 rouleaux, 2 crochets, 1 pêne, 1 pêne demi-tour

Barillet de sécurité débrayable 5 clés Zilten

●●●●○

●●●●○

A relevage, 4 rouleaux

Barillet 3 clés

●●●○○

●●●○○

\*PMR = Personne à mobilité réduite. \*\*Exceptés :RAL bleu, 5003 texture et rouge 3004 texture (10 ans). \*\*\* Plus d'informations auprès de votre revendeur.

ACIER



## Isami 5

Poignée de tirage intégrée (la clé est nécessaire pour ouvrir la porte de l'extérieur),  
 Vitrage feuilleté sable classe 2 affleurant,  
 Décor ton bois face extérieure uniquement,  
 Design rainuré 2 faces,  
 Modèle présenté avec laquage gris 9006 texturé.

Ud : 1,4

Modèle disponible en acier confort  
**AC68** Isami 5 Confort

Ud : 1,1



ISAMI 5

# UN STYLE

# RÉAFFIRMÉ

Ensemble composé d'une porte en 2150 x 900 mm associée à un fixe en dormant vitré de 500 mm pour un apport de lumière dans l'entrée de la maison. Choix d'un laquage noir 2100 texturé, coordonné avec les menuiseries.



L'INNOVATION

DESIGN

Poignée de tirage intégrée, contraste élégant des matières, chaleur des décors ton bois, ISAMI affirme un caractère résolument unique.

Modèle présenté en largeur 1011 mm  
(disponible sur tous les modèles)

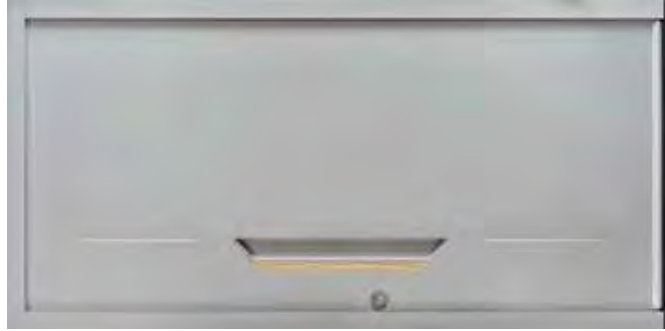

**Isami 6**



**Isami 6**  
Décor ton bois face extérieure uniquement. Poignée de tirage intégrée. La clé est nécessaire pour ouvrir la porte de l'extérieur. Design rainuré 2 faces. Modèle présenté avec laque gris 9006 texturé.  
**Ud : 1.1**

**ACC68** Modèle disponible en acier confort Isami 6 Confort  
**Ud : 0.76**



**Isami 7**



**Isami 3**

À

Possibilité décor ton bois face intérieure en option.

**SAVOIR**



**Isami 7**  
Décor ton bois face extérieure uniquement. Poignée de tirage intégrée. Vitrage feuilleté sable classe 2 affleurant. Design rainuré 2 faces. Modèle présenté avec laque bleu 5003 texturé.  
**Ud : 1.4**

**ACC68** Modèle disponible en acier confort Isami 7 Confort  
**Ud : 1.1**

**Isami 3**  
Décor ton bois face extérieure uniquement. Vitrage feuilleté sable classe 2 affleurant. Design rainuré 2 faces. Modèle présenté avec laque noir 9005 texturé.  
**Ud : 1.3**

**ACC66** Modèle disponible en acier confort Isami 3 Confort  
**Ud : 1.1**

Choix d'une porte avec décor ton bois, barre de tirage et laquage gris 2400 texturé pour une entrée moderne dans cette maison rénovée. La clé est nécessaire pour ouvrir la porte de l'extérieur.

**ISAMI 3**



À SAVOIR

Possibilité décor ton bois face intérieure en option.



Isami 1

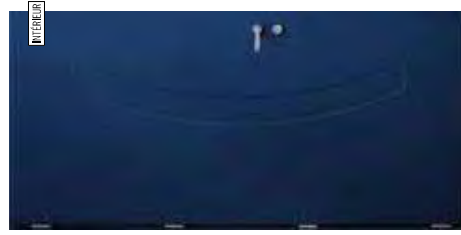

Isami 2



Isami 4

Décor ton bois face extérieure uniquement.  
Vitrage feuilleté sablé classe 2 affleurant.  
Design rainuré 2 faces.  
Modèle présenté avec laquage noir 2100 texturé.  
Ud : 1,3

Isami 2

Décor ton bois face extérieure uniquement.  
Design rainuré 2 faces.  
Modèle présenté avec laquage Bleu 2700 texturé.  
Ud : 1,1

Isami 1

Décor ton bois face extérieure uniquement.  
Design rainuré 2 faces identiques.  
Modèle présenté avec laquage bleu 5003 texturé.  
Ud : 1,1

Sobriété des lignes  
pour une élégance  
durable.

### Oro

Ensemble en 2150 x 1330 mm composé d'une porte en 2150 x 930 mm et semi-fixe vitré 400 mm. Design exclusif, deux faces identiques, vitrage feuilleté sablé classe 2 affleurant, décor ton inox en applique sur vitrage face extérieure uniquement. Modèle présenté avec laquage gris 7022 texturé.  
**Ud : 1,4**



**loko-20**



ACIER



**Taos**

### loko-20

Vitrage feuilleté sablé classe 2 affleurant. Décor ton inox faces extérieure et intérieure. Modèle présenté avec **semi-fixe coordonné** et laquage gris 7047 satiné.  
**Ud : 1,4**

### Taos

4 décors ton inox 2 faces, vitrage feuilleté sablé classe 2 affleurant, décor vertical ton inox en applique sur vitrage face extérieure uniquement. Modèle présenté avec 1 l'extérieur laquage bleu 5003 texture  
**Ud : 1,4**





**Saori**



**Détail Saori**

Décor bandes transparentes (1) ou sablées (2) dans le vitrage du fixe en dormant. Possibilité de ces 2 vitrages déco en option sur les modèles SAORI, TAOS (p. 93) et TOKO-20 (p. 93).



**Neko 2**

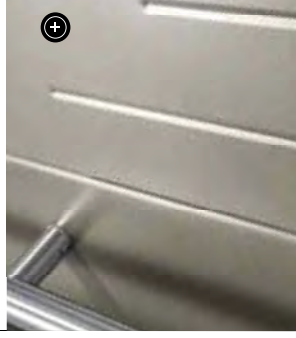

**NEKO1**

Ensemble en 2500 x 950 mm composé d'une porte en 2150 x 900 mm associée à une imposte vitrée. Pose en tunnel, avec dormant élargi, pour garantir une ouverture à 90° face intérieure. Modèle présenté avec poignée rosace noire classique et laquage gris 7016 texturé.  
Ud : 1,3



**Saori**

Décor ton inox, deux faces identiques. Modèle présenté avec fixe en dormant avec rappel des lignes de la porte dans le vitrage du fixe en dormant. Laquage gris 7030 satiné.

**Ud : 1,1**

**AC68** Modèle disponible en acier confort  
Saori Confort

**Ud : 0,75**

**Neko 2**

Design exclusif, deux faces identiques. Modèle présenté avec barre de tirage traversante 1800 mm, serrure automatique 2 rouleaux, 2 crochets, 1 pêne, 1 pêne demi-tour. La clé est nécessaire pour ouvrir la porte de l'extérieur. Laquage gris 7030 satiné.

**Ud : 1,1**

Vue  
définitif en  
attente



**ODENSE**

Design exclusif, deux faces identiques.  
Modèle présenté avec laquage gris 7004 satiné.  
Semi-fixe plein pour agrandir au besoin  
la largeur de passage, et imposte vitrée  
pour un apport de lumière dans l'entrée  
de la maison.

Ud : 1,1



**Hanao-20**

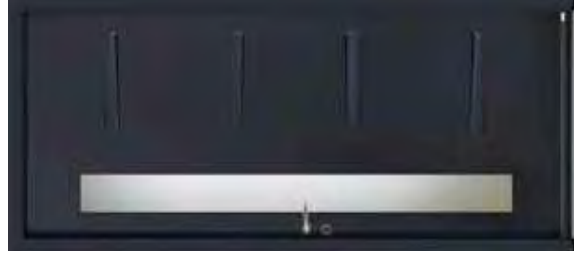

**Akita-20**



Modèle présenté en largeur 1011 mm  
(disponible sur tous les modèles)



**Nagano**

**Hanao-20**

Design exclusif, deux faces identiques,  
Vitrage feuilleté sable classe 2  
affleurant, Design exclusif, deux faces  
identiques,  
Modèle présenté avec laquage rouge  
3004 texturé.

Ud : 1,4

Ud : 1,4

Modèle disponible en acier confort

**AC68** Akita-20 Comfort

**Akita-20**

Design exclusif, deux faces identiques,  
Vitrage feuilleté sable affleurant,  
Modèle présenté avec laquage  
gris 7016 texturé.

Ud : 1,1

**Nagano**

Design exclusif, deux faces identiques,  
Modèle présenté avec barre de tirage  
traversante 950 mm avec poignée courte,  
largeur 1011 mm et laquage  
gris 7047 satiné.

Ud : 1,1



SUR

MESURE

300 mm

Modèle présenté en largeur 1011 mm  
(disponible sur tous les modèles)



**Cedoussa-20**

**Cedoussa-20**  
Décors ton inox faces extérieure et intérieure.  
Vitrage feuilleté sable classe 2, allieurant.  
Modèle présenté avec grande hauteur (2250 mm  
+ serrure automatique 2 rouleaux, 2 crochets, 1 pêne,  
1 pêne demi-tour. L'aquage bleu 2700 texturé,  
Ud : 1,4

Modèle disponible en acier confort  
Cecoussa20 Confort  
Ud : 1,1

Modèle présenté en hauteur 2250 mm (disponible sur tous les modèles)



**Saya**



**Sven**

**Saya**  
Design exclusif identique sur les 2 faces, sur les 2 faces.  
Décors ton inox face extérieure uniquement.  
Modèle présenté avec laquage bleu 5003 texturé,  
Ud : 1,1

**Sven**  
Vitrage feuilleté sable classe 2 avec sérigraphie grise uniquement.  
Modèle présenté en bleu 2700 texturé,  
Ud : 1,5

**Azuma**  
Design exclusif identique sur les 2 faces, Décors ton inox face extérieure uniquement.  
Modèle présenté en gris 7085 texturé (et en gris 7089 satiné sur le zoom)  
Ud : 1,1

**Azuma**



**Pix**

Design deux faces identiques, vitrage feuilleté sable classe 2 affleurant. Modèle présenté avec laquage gris 7016 texturé et ci-contre avec un semi-fixe coordonné.

Ud : 1.6

AC68 Pix Comfort

Ud : 1.3



**Aki**



**Amaya-20**



OPTION BLANC INTERIEUR

**Amaya-20**

Design exclusif, deux faces identiques. Vitrage feuilleté sable classe 2 affleurant. Modèle présenté en bicolouration, extérieur noir 2100 texturé, intérieur blanc.

Ud : 1.4

**Aki**

Design exclusif, deux faces identiques. Modèle présenté avec laquage rouge 3004 texturé.

Ud : 1.1

**Sela-20**

Design exclusif, deux faces identiques. Vitrage feuilleté sable classe 2 affleurant. Modèle présenté avec laquage noir 2100 texturé.

Ud : 1.4



**Sela-20**

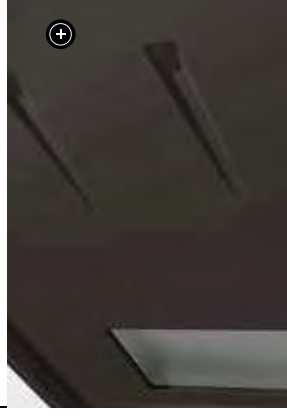

A

SAVOIR

La porte Segovia 1 est disponible avec cimaise (face extérieure) dans toutes les teintes laquées texturées du nuancier standard.



ÉCO-CONCEPTION

Cimaise et moulures aluminium démontables pour une meilleure réparabilité et recyclabilité.

Segovia 1

Vitrage feuilleté sablé classe 2 et décors sérigraphiés gris foncé, moulures aluminium 2 faces identiques. Cimaise face extérieure uniquement. Modèle présenté avec laquage gris 9006 texturé.  
Ud : 1,4

Segovia 1

Page de gauche  
Une composition qui s'adapte parfaitement à cette rénovation.  
Ensemble en 2550 x 1300 mm composé d'une porte en 2150 x 900 mm associée à un semi-fixe coordonné en 2150 x 400 mm ainsi que d'une imposte plane en 400 x 1300 mm. Modèle présenté avec laquage RAL 1002 texturé (hors nuancier standard).

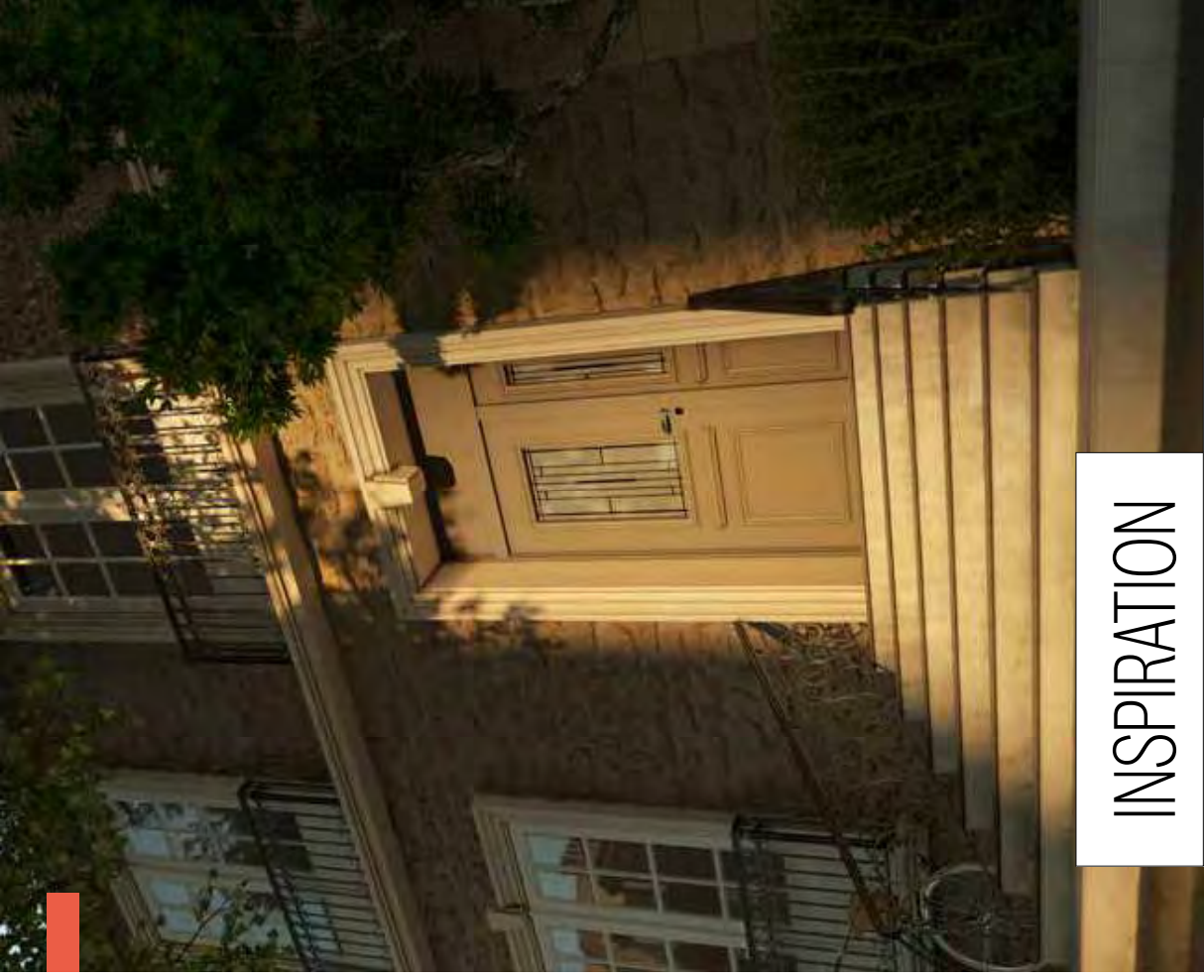

INSPIRATION

ART DÉCO

ET TOUJOURS ACTUELLE

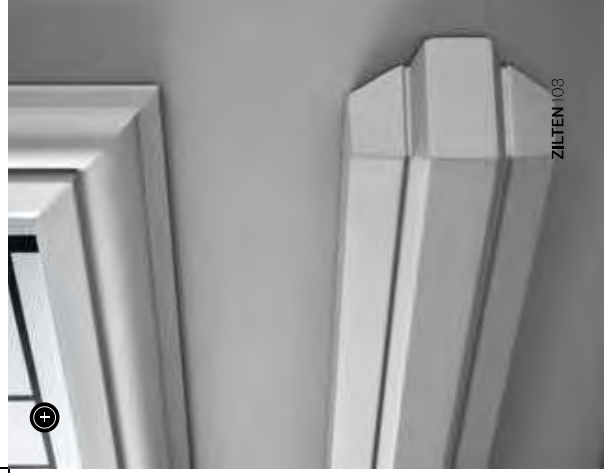



**Segovia 3**

Bâton de maréchal traversant disponible en option sur les modèles SEGOVIA 1, 2 et 3 en remplacement de la cernaise.



Large vitrage pour plus de lumière dans l'entrée.

**Berty**



**Segovia 2**



Poignée rosace noire disponible en option.

**Segovia 3**

Moulures aluminium 2 faces identiques. Cernaise face extérieure uniquement. Modèle présenté avec laqueage bleu 5003 texturé.

Ud : 1.1

**AC68** Modèle disponible en acier confort Isarm Segovia-3 Confort

Ud : 0,75

**Berty**

Design deux faces identiques. Vitrage feuilleté sable classe 2. Moulures aluminium 2 faces identiques. Cernaise aluminium face extérieure uniquement. Modèle présenté avec laqueage noir 9005 texturé.

Ud : 1.5

**AC68** Modèle disponible en acier confort Berty Confort

Ud : 1.2

**Segovia 2**

Vitrage feuilleté sable classe 2 et décors sérigraphiés gris foncé, moulures aluminium 2 faces identiques. Cernaise aluminium face extérieure uniquement. Modèle présenté avec laqueage gris 9006 texturé et imposte au vitrage sérigraphié coordonné.

Ud : 1.4

**AC68** Modèle disponible en acier confort Segovia-2 Confort

Ud : 1.1

LA LUMIÈRE

SUBLIMÉE

**Berty**

Ensemble en 2650 x 950 mm composé d'une porte en 2250 x 950 mm associée à une imposte vitrée pour un bel apport de lumière dans cette entrée de maison rénovée. Modèle présenté avec laqueage gris 7047 satiné.

## Charley1

Design deux faces identiques. Vitrage feuilleté sablé classe 2 et décors sérigraphiés gris foncé.  
Modèle présenté avec laquage gris 7047 satiné à droite et noir 2100 texturé ci-dessous.

Ud : 1,6



**Albion**

### Albion

Design deux faces identiques.  
Vitrage feuilleté sablé classe 2 et motifs dans le vitrage.  
Modèle présenté avec laquage noir 9006 texturé.

Ud : 1,7



**Saragosse**

### Saragosse

Design deux faces identiques.  
Modèle présenté avec laquage gris 7004 satiné, boîte aux lettres et heurtoir ton inox.

Ud : 1,1

# Fixe et semi-fixes

Pour les entrées de grande largeur, plusieurs solutions peuvent se combiner :

- un **vantail - large** (tous les modèles se déclinent jusqu'à 1011 mm),
- l'**ajout d'un semi-fixe** (400 mm uniquement) : il peut s'ouvrir pour augmenter la **largeur de passage** et peut s'accorder au design de la porte,
- l'**ajout d'un fixe en dormant** (vitré) : il ne peut pas s'ouvrir pour augmenter la largeur de passage,
- **élargisseurs** : jusqu'à 200 mm (2x100 mm).



Semi-fixe Vantail



Fixe en dormant Vantail



Fixe en dormant



AC68



Lincoth



AC68



AC68



Saori



AC68

Segovia-3

AC68



Barents



AC68



Osmo

Galena



Segovia-1



Segovia-2

Pix

ZILTEN 109

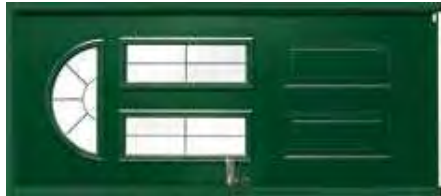

Seattle

Design deux faces identiques, vitrage feuilleté grvé, Petits bois aspect plomb. Modèle présenté avec laquage vert 6005 texturé (hors nuancier standard),

Ud : 1,6



Héléna

Design deux faces identiques, vitrage grvé petits bois aspect plomb. Modèle présenté avec laquage blanc 9016 satiné,

Ud : 1,2

## Portes de service Standard et sur-mesure

Conception identique à celle des portes d'entrée



PSV-19



PST-19



largeur 800 mm

hauteur 1738 mm

PSP



largeur 900 mm

hauteur 2180 mm

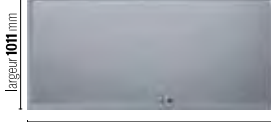

largeur 1011 mm

hauteur 2250 mm



Galena

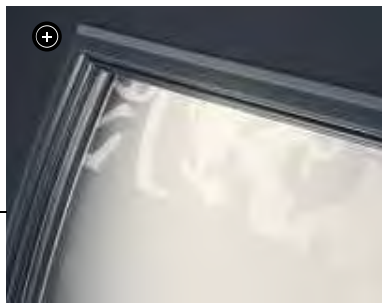

Elias

Elias

Design deux faces identiques, Vitrage feuilleté sable classe 2 avec motif sable. Modèle présenté avec laquage gris 7016 satiné,

Ud : 1,6

Galena

Design deux faces identiques, Vitrage feuilleté grvé petits bois aspect plomb. Modèle présenté avec laquage gris 7016 texture et bâton de marchal traversant ton argent utilisés comme barre de tirage. Dans cette configuration, la clé est nécessaire pour ouvrir la porte de l'extérieur.

Ud : 1,5

PSP

Modèle présenté avec laquage gris 7004 satiné,

Ud : 1,1

PST-19

Vitrage feuilleté sable classe 2 affleurant. Modèle présenté avec laquage gris 7004 satiné,

Ud : 1,2

PSP-19

Vitrage feuilleté sable classe 2 affleurant. Blanc,

Ud : 1,4

Le bois,  
la nature comme  
principale source  
d'inspiration.



BOIS

# nativ

Ouvrant monobloc  
**épaisseur 94 mm**

## L'art et la matière

### • Design

Le design de Nativ est unique et moderne :  
 - lames larges avec 3 hauteurs différentes,  
 - éléments inox ou aluminium exclusifs.  
 Il s'appuie sur la singularité du Red Cedar ou de l'Accoya® aux finitions recherchées.

### • Dimensions et compositions

Grande largeur jusqu'à 1200 mm en un vantail, hauteur jusqu'à 2250 mm. Compositions possibles avec fixe, semi-fixe et imposte.

### • Performances

Isolant naturel fabriqué à base de résidus de bois issus de scieries pour le respect de l'environnement et au service de la performance acoustique et thermique.

Design haute couture, élégance du bois aux finitions recherchées, Nativ habille votre entrée jusque dans les plus grandes largeurs.



- ① Isolant thermique en fibres de bois
- ② Isolant acoustique en fibres de bois
- ③ Seuil aluminium à rupture de pont thermique, hauteur conforme à la réglementation PMR\* (≤ 20 mm)\*
- ④ Dormant bois ou bois/aluminium (en fonction des modèles)
- ⑤ Lames Red Cedar ou Accoya® massif
- ⑥ Lames Red Cedar ou Accoya® massif ou Frêne
- ⑦ Rives en chêne pour une meilleure durabilité

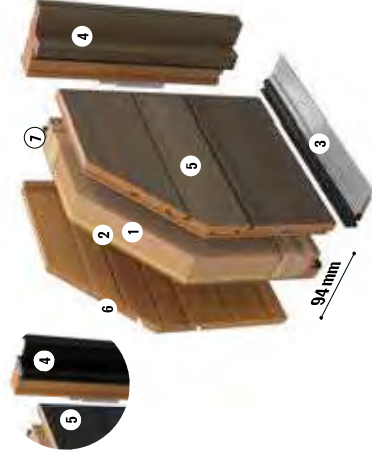

INFOS TECHNIQUES	
<b>CHOIX DE COULEURS/NUANCIER</b>	<b>4</b> finitions au choix à l'extérieur (2 Red Cedar et 2 Accoya®) et <b>10</b> finitions possibles à l'intérieur (5 Frêne, 3 Red Cedar et 2 Accoya®)
<b>GARANTIE FINITIONS BRILLANCE/COULEURS</b>	Nativ Red Cedar : <b>3</b> ans, Nativ Shou Sugi Ban : <b>10</b> ans, Nativ Silver : <b>15</b> ans
<b>COMPATIBILITÉ/MACONNERIE CINTRÉE</b>	OUI
<b>SERRURE STANDARD</b>	Automatique 2 pénes 2 crochets, 1 pêne dormant, 1 pêne 1/2 tour
<b>BARILLET STANDARD</b>	Barillet de sécurité débrayable 5 clés Ziltén
<b>PERFORMANCE THERMIQUE</b>	●●●●●
<b>PERFORMANCE ACOUSTIQUE</b>	●●●●●



## NATIV Z2 SHOU SUGI BAN

Ensemble avec porte double vantaux égaux. Une grande composition pour une rénovation réussie de cette maison en pierre.  
**Ud : 0.84**

# Plongez dans l'univers Nativ

Plus qu'une porte, Nativ est une expérience. Celle d'un design unique, d'une matière vivante, d'un choix personnel. Celle d'une création qui ne ressemble à aucune autre — sauf à vous.

**Laissez-vous guider par vos sens et composez en 3 étapes la porte Nativ qui vous ressemble.**

**Plus de 400 combinaisons possibles !**

**Nativ Z6 Shou Sugi Ban** intégrée dans une composition réalisée par le client.



1

Sélectionnez l'accessoire qui prolonge votre geste



**Nativ Z1** poignée moderne sur rosace ton inox.



**Nativ Z4** bandeau inox avec poignée moderne sur rosace ton inox.



**Nativ Z3** barre de tirage inox hauteur 1800 mm.



**Nativ Z7** bandeau avec poignée laquée noir 9005 texture ou gris 2900 texture (selon modèles).



**Nativ Z6** barre de tirage laquée noir 9005 texture ou gris 2900 texture (selon modèles) hauteur 980 mm.



**Nativ Z2** bandeau inox avec poignée de tirage intégrée.



**Nativ Z5** système exclusif d'ouverture Ekyz, poignée intégrée à la barre de tirage laquée noir 9005 texturé ou gris 2900 texturé (selon modèles).



**Nativ Z8** poignée exclusive ZPure laquée noir 9005 texture ou gris 2900 texture (selon modèles).

2  
Finition extérieure, choisissez, choisissez



ORIGINELLE RED CEDAR MIEL  
**GARANTIE 3 ANS**

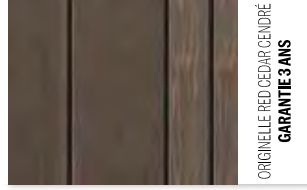

ORIGINELLE RED CEDAR CENDRÉ  
**GARANTIE 3 ANS**



ACCOYA® SHOU SUGI BAN  
**GARANTIE 10 ANS**

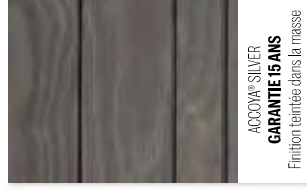

ACCOYA® SILVER  
**GARANTIE 15 ANS**  
Finition teintée dans la masse

STANDARD

5 finitions frêne

L'INNOVATION

ENVIRONNEMENT

Pourquoi le choix du frêne :

- Essence de type feuillue et locale (Europe),
- Veinage marqué qui contribue à l'esthétique des portes d'entrée Nativ.
- Bonne résistance aux coups et aux chocs.
- Essence de bois adaptée à un usage en intérieur et utilisée dans l'agencement.
- Large choix de finitions frêne.



Frêne naturel



Frêne blanc

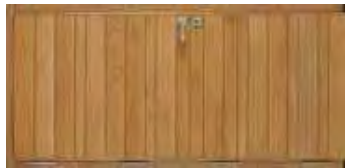

Frêne miel



Frêne wengé



Frêne ardoise

OPTION

2 finitions Accoya®



Accoya® Shou Sugi Ban

Accoya® Silver

3 finitions Red Cedar

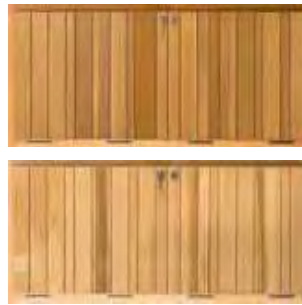

Red Cedar naturel

Red Cedar miel

Red Cedar cendré

ZILTEN 117

Nativ, face intérieure finition frêne naturel.

FINITION

INTÉRIEURE

3

Accordez-la à votre entrée

# Jeu de matières et contraste

## Nativ Z3 Originelle cendrée

Ensemble composé d'une porte en 2 150x1000 mm associée à 2 fixés en dormant vitrés. Un ensemble parfaitement dimensionné qui apporte du caractère à la rénovation de cette maison en pierre,

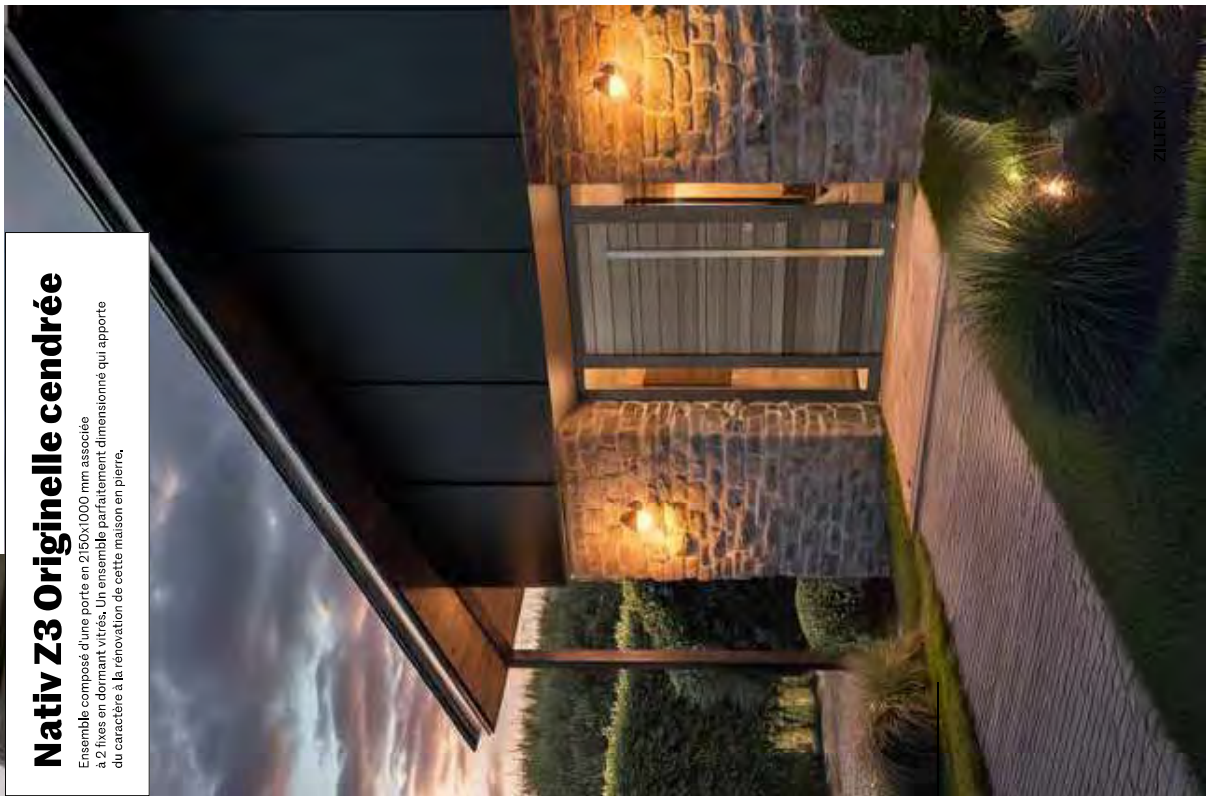

Nativ Z3 Shou Sugi Ban



Nativ Z4 Silver



Nativ Z1 Shou Sugi Ban

L'INNOVATION

DESIGN

Finition extérieure  
Accoya® Silver  
garantie 15 ans



Nativ Z2 Originelle Miel



**Nativ Z1 Shou Sugi Ban**  
Dormant aluminium laqué en noir 9005 texturé. Largeur 1100 mm + semi-fixe. Modèle présenté avec une poignée moderne sur rosace noire.  
**Ud : 0.84**

**Nativ Z2 Originelle miel**  
Dormant : red cedar miel. Largeur 1200 mm.  
**Ud : 0.77**

**Nativ Z4 Silver**  
Dormant aluminium laqué gris 2900 texturé. Largeur 1000 mm.  
**Ud : 0.84**

**Nativ Z3 Shou Sugi Ban**  
Dormant aluminium laqué en noir 9005 texturé. Largeur 1100 mm.  
**Ud : 0.84**

**Nativ face intérieure**  
Largeur 1000 mm + semi-fixe. Finition : frêne naturel.

Chaque modèle est disponible dans toutes les finitions (voir p. 115)



**Nativ Z5 Shou Sugi Ban**



**Nativ Z8 Silver**



**Nativ Z6 Orignelle Cendrée**

INNOVATION

DESIGN

POIGNÉE ZPURE

## Nativ Z8 Orignelle miel

Largeur 1100 mm.  
Poignée exclusive ZPure laquée noir 9005 texture.  
Ud : 0,77



## Nativ Z8 Silver

Dormant aluminium laqué gris  
2600 texture face extérieure.  
Largeur 1000 mm  
Ud : 0,84

## Nativ Z6 Orignelle Cendrée

Barre de tirage et dormant laqués  
aluminium anodisé. Largeur 1100 mm  
Modèle présenté avec un dormant mixte  
(bois intérieur/aluminium extérieur).  
Ud : 0,77

## Nativ Z5 Shou Sugi Ban

Bandeau et dormant  
aluminium laqués en noir  
9005 texture face extérieure.  
Largeur 1100 mm  
Ud : 0,84

Chaque modèle est disponible dans toutes les finitions (voir p. 118)

Finition Accoya® SILVER.  
Elle rehausse avec élégance  
les nuances subtiles du bois.

### Nativ Z7 Silver

Ensemble composé d'une porte en 2150 x 1000 mm associée à une imposte vitrée de 500 mm. Choix d'une porte contemporaine en bois pour imposer un parti pris audacieux face à la pierre.

Ud : 0.84



Nativ Z5 Silver



Système exclusif d'ouverture Elyz (poignée intégrée à la barre de tirage horizontale). Laqué à la couleur du dormant (gris 2900 texture en standard)



Nativ Z4 Originelle cendrée



Nativ Z7 Originelle miel



Nativ Z2 Silver

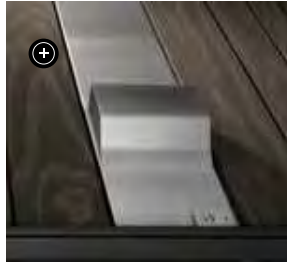

#### Nativ Z7 Originelle miel

Dormant red cedar miel, bandeau aluminium laqué et présenté en brun 2650 texturé. Largeur 1000 mm.

Ud : 0.77

#### Nativ Z4 Originelle cendrée

Dormant red cedar cendré. Largeur 1100 mm.

Ud : 0.77

#### Nativ Z2 Silver

Dormant mixte (bois intérieur/aluminium extérieur laqué gris 2900 texture). Largeur 1100 mm.

Ud : 0.84

#### Nativ Z5 Silver

Bandeau de tirage avec système de poignée EKZ et dormant mixte (bois intérieur/aluminium extérieur laqué gris 2900 texture). Largeur 1100 mm.

Ud : 0.84

Nativ,  
face extérieure.  
32 possibilités  
de finitions et  
d'accessoires  
exclusifs.

garantie  
**3** ans



Z1 Originelle Miel



Z2 Originelle Miel



Z3 Originelle Miel



Z4 Originelle Miel



Z5 Originelle Miel\*



Z6 Originelle Miel\*



Z7 Originelle Miel\*



Z8 Originelle Miel\*



Z8 Originelle Miel\*



Z1 Originelle Cendrée



Z2 Originelle Cendrée



Z3 Originelle Cendrée

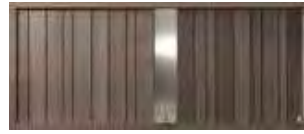

Z4 Originelle Cendrée



Z5 Originelle Cendrée\*

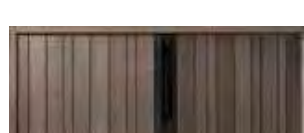

Z6 Originelle Cendrée\*



Z7 Originelle Cendrée\*

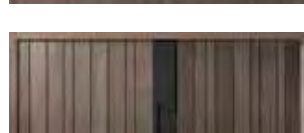

Z8 Originelle Cendrée\*



Z8 Originelle Cendrée\*

STANDARD  
**ORIGINELLE**

Lames Red Cedar  
Dormant Red Cedar

\*Dormant mixte (bois intérieur / aluminium extérieur) disponible en option dans toutes les teintes RAL du nuancier standard aluminium.

OPTION

**SHOU SUGI BAN**

Lames Accoya®

Dormant mixte (bois intérieur / aluminium laqué noir 9005 texturé extérieur).

\*Dormant extérieur aluminium disponible en option dans toutes les teintes RAL du nuancier standard aluminium.



Z1 Shou Sugi Ban\*

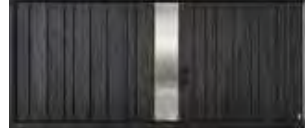

Z2 Shou Sugi Ban\*



Z3 Shou Sugi Ban\*



Z4 Shou Sugi Ban\*



Z5 Shou Sugi Ban\*



Z6 Shou Sugi Ban\*



Z7 Shou Sugi Ban\*



Z8 Shou Sugi Ban\*



Z8 Shou Sugi Ban\*

OPTION

**SILVER**

Lames Accoya®

Dormant mixte (bois intérieur / aluminium laqué gris 2900 texturé extérieur).

\*Dormant extérieur aluminium disponible en option dans toutes les teintes RAL du nuancier standard aluminium.



Z1 Silver\*



Z2 Silver\*



Z3 Silver\*



Z4 Silver\*



Z5 Silver\*



Z6 Silver\*

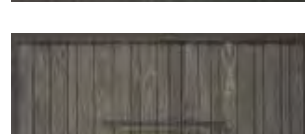

Z7 Silver\*

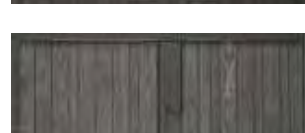

Z8 Silver\*



Z8 Silver\*



## PORTE BOIS UNIK

Ensemble en 2080 x 1490 mm composé de 2 vantaux avec 2 pointes de diamant sur soulèvement et 2 impostes répétées. Vitrage transparent avec grille. Châssis ouvrant sur les vantaux et les impostes.  
 Finition intérieure : laquée blanche  
 Finition extérieure : laquée selon contrainte bâtiment de France, gris 7016.

# bois confort

Ouvrant monobloc  
**épaisseur 75 mm**

## La personnalisation sans limite

Configurations, cotes et finitions, une porte bois offre des possibilités presque sans limite et s'adapte à toutes les envies. Après tout, vous êtes chez vous.

### - Personnalisation

Ce matériau permet de répondre à toutes vos configurations : largeur, hauteur, grille, vitrage. Personnalisez les 12 modèles et créez votre porte UNIK !

### - Dimensions et compositions

Largeur ouvrant de 590 mm à 1030 mm, Hauteur ouvrant de 1600 mm à 2500 mm. Large choix de compositions avec semi-fixe, fixe en dormant et imposte.

### - Performance

Haute capacité d'isolation thermique et acoustique.

- ① Mousse haute isolation thermique
- ② Isolant acoustique en fibres de bois
- ③ Seuil aluminium à rupture de pont thermique, hauteur (≤ 20 mm), conforme à la réglementation PMR\*
- ④ Dormant/tapée d'isolation bois
- ⑤ Cadre ouvrant bois

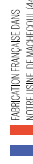

INFOS TECHNIQUES	
<b>CHOIX DE COULEURS/NUancier</b>	Des possibilités infinies de couleurs et finitions. Possibilité de choisir une face laquée et l'autre lasurée.
<b>GARANTIE FINITIONS BRILLANCE/COULEURS</b>	<b>3</b> ans sur le bois lasuré ou laqué (excepté Chêne : 2 ans)
<b>COMPATIBILITÉ/MACONNERIE CINTRÉE</b>	OUI (vantaux ou impostes cintrés)
<b>SERRURE STANDARD</b>	A relevage, 2 rouleaux 2 crochets, 1 pêne, 1 pêne demi-tour (exceptées portes cintrées, serrure 3 rouleaux)
<b>BARILLET STANDARD</b>	Barillet de sécurité débrayable 5 clés Zilten
<b>PERFORMANCE THERMIQUE</b>	●●●○
<b>PERFORMANCE ACOUSTIQUE</b>	●●●●○

\*PMR = Personne à mobilité réduite

# bois confort



Auteuil



Sancerre-25



Reims-25

**Auteuil**

Vitrage feuilleté Monte Carlo classe 2 et petits bois aspect plomb. Modèle présenté en movingui.

Ud : 14

128 ZILTEN

**Reims-25**

Vitrage transparent feuilleté classe 2. Petits bois 35 mm 2 faces 6 carreaux (4,6 ou 9 carreaux réalisables). Modèle présenté avec châssis ouvrant et laquage bleu 5003.

Ud : 13

**Sancerre-25**

Porte fermière. Vitrage avec petits bois 6 carreaux deux faces (4, 6 ou 9 carreaux réalisables). 1 poignée face extérieure. Modèle présenté avec vitrage feuilleté sable 4 carreaux, petits bois largeur 70 mm et finition chêne clair.

Ud : 13

**SANCERRE-25**

Porte fermière. Vitrage feuilleté avec petits bois 4 carreaux élargis deux faces (4/6/9 carreaux réalisables). 1 poignée de châssis ouvrant face intérieure. Chêne clair.



**Voltaire****Condorcet**

**Voltaire**  
Vitrage Monte Carlo sur châssis ouvrant, grille face extérieure, Modèle présenté avec laquage gris 7030,  
**Ud : 1,4**

**Condorcet**  
Vitrage Monte Carlo sur châssis ouvrant, grille face extérieure, Modèle présenté avec laquage gris 7004,  
**Ud : 1,4**

**Valençay**

Vitrage Monte Carlo sur châssis ouvrant, grille face extérieure, Modèle présenté avec châssis laquage vert 6006 et imposte à grille coordonnée avec châssis ouvrant dans l'imposte, au centre laquage bleu 5011 et, à droite, porte cintrée laquage gris 7035 et grille laquée en blanc,  
**Ud : 1,4**

**Valençay****Valençay**

Hauteur 2850 mm (2250 mm + 600 mm)

**LUTÈCE**

Ensemble avec porte en 2910 x 1600 mm associée à une imposte à grilles coordonnées avec châssis ouvrant (hauteur 630 mm) pour pouvoir ventiler son entrée en toute sécurité, Choix de cache-fiches blancs pour une harmonie avec la couleur de la porte (cache-fiches noirs également disponibles), Blanc 9016 satiné,



**Lutèce**  
Vitrage Monte Carlo sur châssis ouvrant, grille face extérieure, Modèle présenté avec semi-fixe et en movinguit,  
**Ud : 1,4**

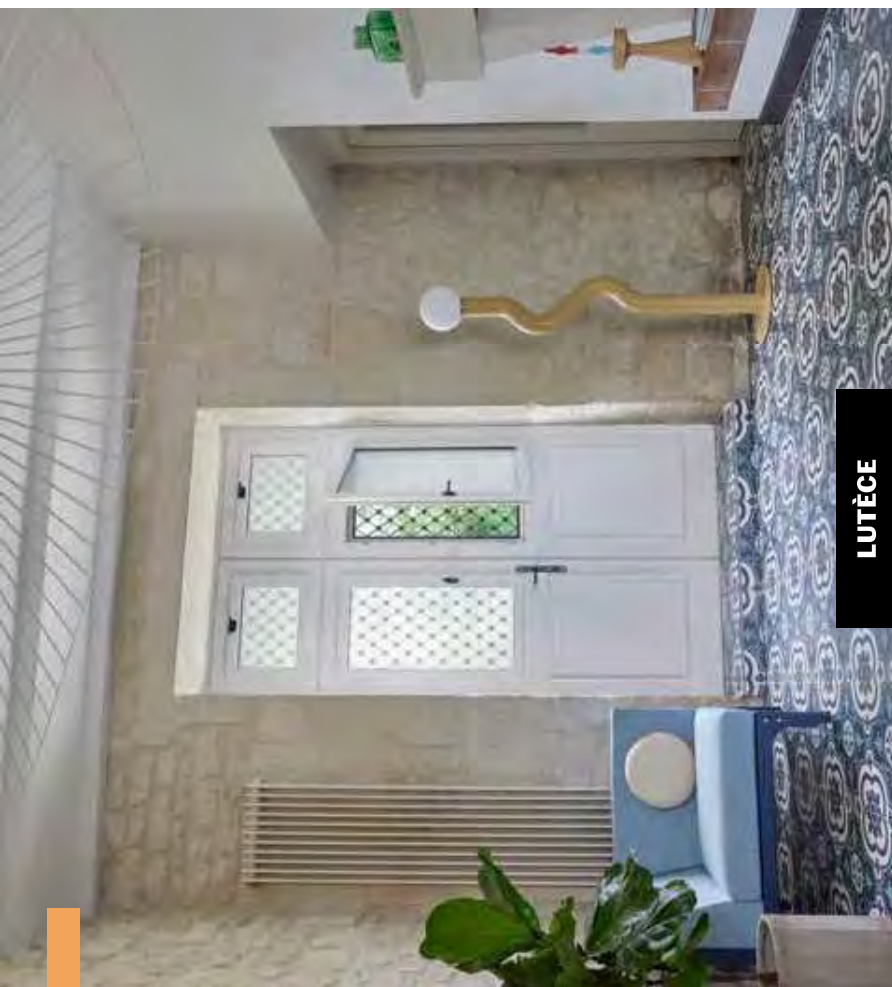

## Fixe et semi-fixes bois confort

Pour les entrées de grande largeur, plusieurs solutions peuvent se combiner :

- un **vantail** + **large** (tous les modèles se déclinent jusqu'à 1030 mm),
- l'**ajout d'un semi-fixe** : il peut s'ouvrir pour augmenter la **largeur de passage** et peut s'accorder au design de la porte,
- l'**ajout d'un fixe en dormant** (vitre) : il ne peut pas s'ouvrir pour augmenter la largeur de passage,
- **élargisseurs** : jusqu'à 300 mm (2x150 mm).



Segur-25



Ussel



Ussel



Samazan



Prades



Largeur de passage

Chavenon

## bois access

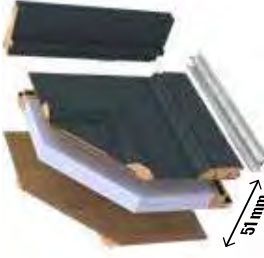

Mandelieu



Autun



Londres



Lunel



Chalons



Lorient

## Portes de service



Marie

Design rainuré face extérieure uniquement, Ton bois exotique clair, Udi : 1.1

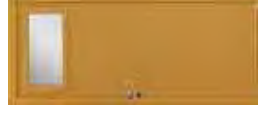

Aurélie

Vitrage transparent, design rainuré face extérieure uniquement, Ton bois exotique clair, Udi : 1.3

**Mandelieu**  
Vitrage imprimé 200 sur châssis ouvrant. Grilles face extérieure, Modèle présenté en laqueage bleu 5023, Udi : 1.6

**Autun**  
Vitrage transparent, Modèle présenté en laqueage rouge 3004 satiné, Petits bois 4/6/9 carreaux, Udi : 1.4

**Londres**  
Panneau plate bande face extérieure et moulures 2 faces, Vitrage imprimé 200, Modèle présenté en laqueage vert 6013, Udi : 1.3

**Lorient**  
Vitrage imprimé 200 sur châssis ouvrant, Grilles face extérieure, Modèle présenté en laqueage bleu 5003 satiné, Udi : 1.6

**Chalons**  
Porte moulures 2 faces, Modèle présenté en laqueage gris 7004 satiné, Udi : 1.1

**Lunel**  
Vitrage imprimé 200 sur châssis ouvrant, Grilles face extérieure, Modèle présenté en laqueage gris 7039 satiné, Udi : 1.6

Modèle présenté en cintre et en chêne clair, Udi : 1.1

**Samazan**  
Modèle présenté en cintre et en chêne clair, Udi : 1.1

**Chavenon**  
Modèle présenté avec semi-fixe 2 vitrages Monte Carlo et chêne clair, Laqueage blanc intérieur et cache fiches noirs, Udi : 1.1

**Prades**  
Moulure supérieure en cintre surbaissé, Modèle présenté avec laqueage rouge 3004 satiné, Udi : 1.1

**Segur-25**  
Design rainuré sur les 2 faces, Modèle présenté en chêne clair, Udi : 1.0

**Ussel**  
Design rainuré 2 faces identiques, Modèle présenté en chêne clair (en haut) et laqué blanc avec barre de tirage 950 mm (en bas) Udi : 1.0

Un concept exclusif  
de personnalisation  
sans limite.

## Votre porte bois est **UNIK**

Un exemple avec cette création :

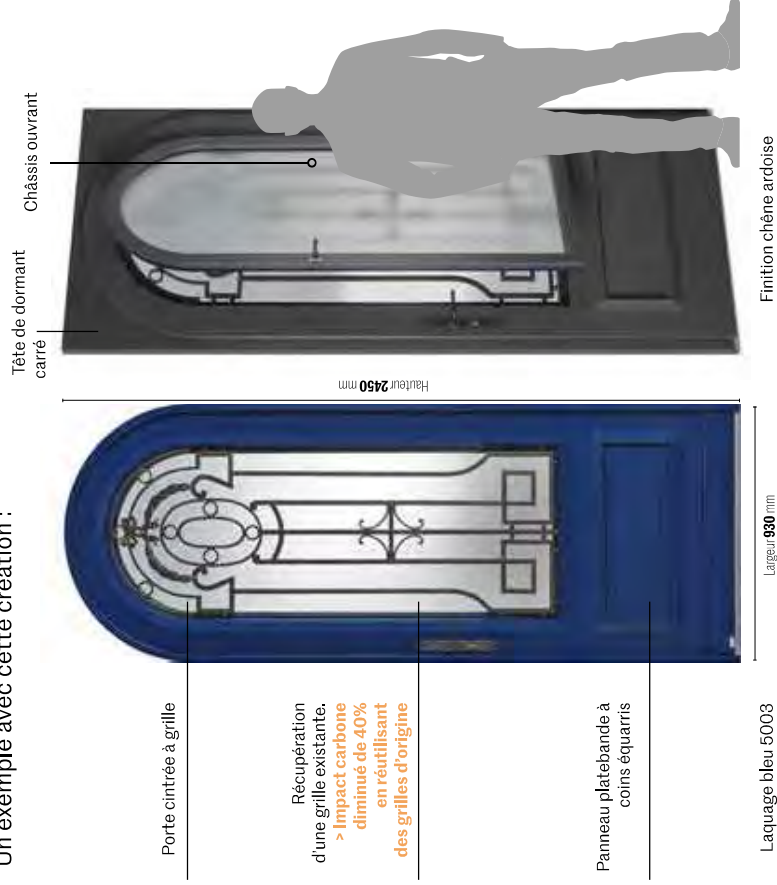

ZILTEN met tout son savoir-faire et toute son expertise pour donner vie à la porte d'entrée qui s'adapte à la configuration de votre maison, à votre envie.

**Personnalisation, création, adaptation**, nous étudions ensemble votre projet. Laissez parler votre créativité.

# Histoire d'une belle réalisation **UNIK**

## Étude personnalisée

Nos experts analysent chaque situation et recréent un plan intégrant vos contraintes dimensionnelles et toutes vos demandes esthétiques.

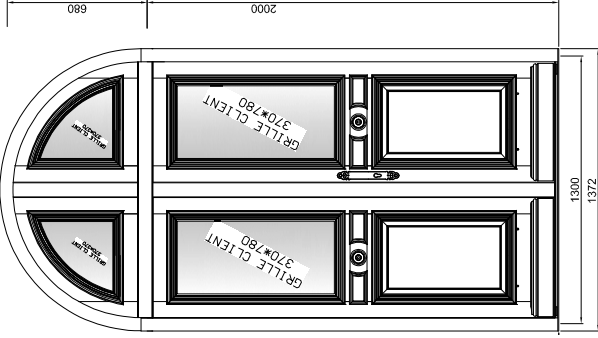

## APRÈS

La concrétisation du projet et quelques alternatives aux décors.



Nous proposons une prestation complète de restauration des grilles existantes (récupération, traitement, laquage et repose des grilles par nos soins sur la nouvelle porte).

Nous prenons en charge l'enlèvement des grilles via votre revendeur afin de garantir un transport sécurisé et une qualité de service optimale.



<b>1</b>	<b>Choix de cimaises</b>				
<b>2</b>	<b>Choix de moulures</b>				
<b>3</b>	<b>Choix d'esthétiques de panneaux</b>				
<b>4</b>	<b>Choix des plinthes</b>				

# UNIK

Faites-nous part de votre demande via notre revendeur, et créons ensemble les meilleures réponses techniques et esthétiques sur la base de plans (plusieurs échanges peuvent être nécessaires).

**UNIK** avec des cadres moulurés spécifiques



**UNIK** avec rainurage personnalisé



**UNIK** avec des esthétiques spécifiques



**UNIK** avec une personnalisation des grilles

grilles fabriquées sur demande



grilles d'origine restaurées



**UNIK** avec cintres travaillés selon votre maçonnerie



Le PVC,  
facile à vivre,  
le style  
en plus.

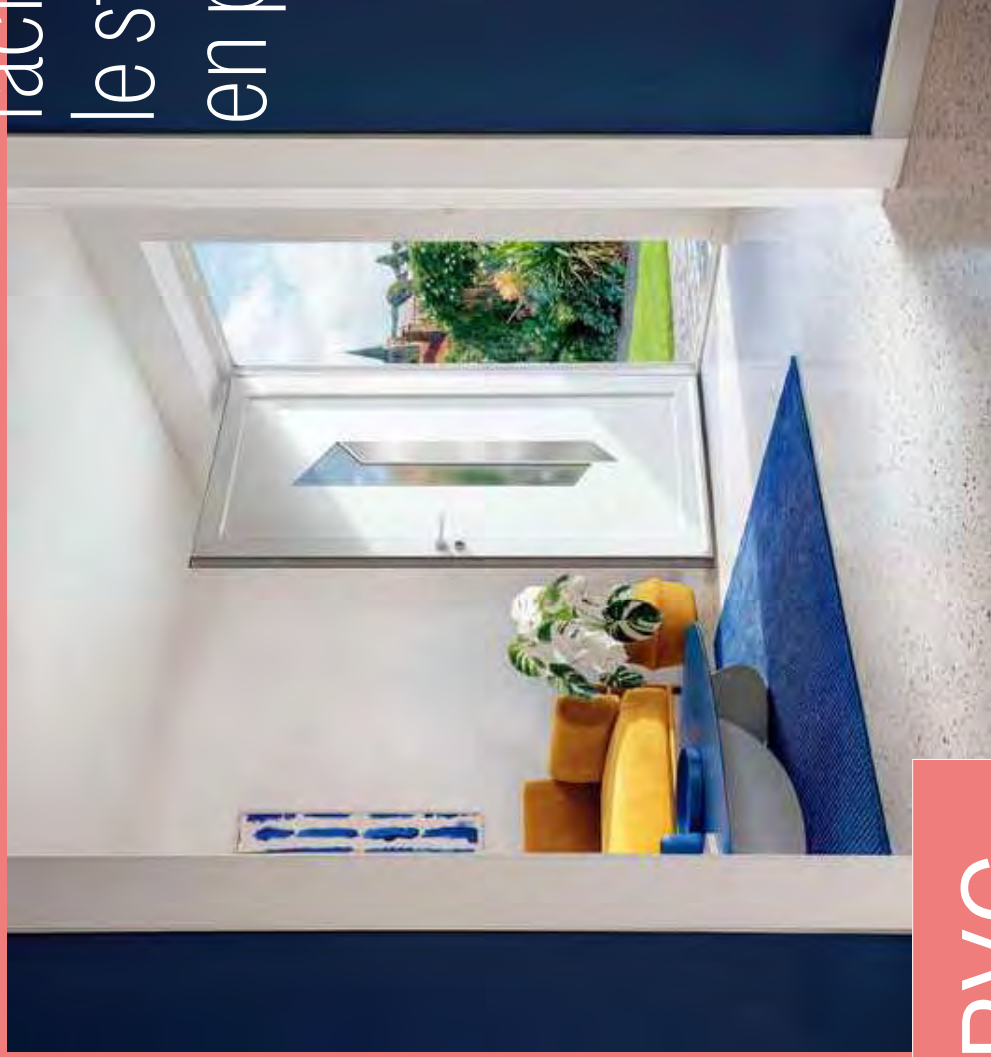

PVC



## KELLYS 5

Ensemble composé d'une porte en 2150 x 900 mm associée à un fixe en dormant grande largeur pour une entrée ultra lumineuse.

# PVC

Ouvrant monobloc  
**épaisseur 70 mm**

## Le PVC, un matériau plein d'avantages et compétitif.

- Sans entretien**  
Un simple coup d'éponge suffit
- Design**  
Des lignes modernes exclusives et des modèles classiques dans l'esprit des portes bois.
- Dimensions et compositions**  
En 1 vantail, largeur de 768 à 1175 mm et hauteur de 1734 à 2347 mm. Possibilité de compositions avec semi-fixe, fixe et imposte vitrée en dormant.
- Finition effet bois**  
Plaxage effet bois disponible sur modèles HOLLY 1/3/4/5, DERBY 1/2/3/4, TRACY 1/2/4, VEGA 1/2, BRADY 1/2).



100% sur mesure, le design n'a jamais été aussi adapté à votre quotidien. Nos portes PVC offrent une grande facilité d'entretien.

- 1 Mousse isolation thermique.
- 2 Seuil aluminium à rupture de pont thermique, hauteur conforme à la réglementation PMR\* (± 20 mm)
- 3 Renforts acier selon dimensions dans ouvrant et dormant (en option sur porte blanche)



Les portes PVC sont équipées de **fiches renforcées** et d'une serrure multipoints (cf p. 156).

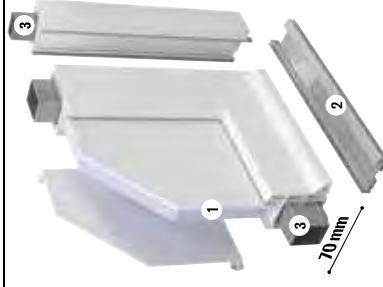

INFOS TECHNIQUES	
<b>CHOIX DE COULEURS/NUancier</b>	Blanc proche 9016 en standard. Laqué, teinté masse, plaxé effet bois, gris 7039 (gris quartz) ou gris 7016 en option **,
<b>GARANTIE FINITIONS BRILLANCE/COULEURS</b>	10 ans
<b>COMPATIBILITÉ MAÇONNERIE CINTRÉE</b>	OUI** (ouvrant cintré)
<b>SERRURE STANDARD</b>	A relevage, 4 rouleaux
<b>BARILLET STANDARD</b>	Barillet 3 clés
<b>PERFORMANCE THERMIQUE</b>	● ● ○ ○ ○
<b>PERFORMANCE ACOUSTIQUE</b>	● ● ○ ○ ○

\*PMR = Personne à mobilité réduite. \*\* Selon modèles.



**Milky 2**



**Kellys 5**



**Kellys 11**



**Kellys 7**



## Kellys 11

Toucher résolument contemporain sur ce pavillon rénové avec une porte d'entrée PVC en 2150x800 mm avec vitrages triangulaires. Un design minimaliste et tendance pour affirmer un style moderne.

### Kellys 11

Vitrage feuilleté sablé classe 2.  
Ud : 1,5

### Kellys 7

Vitrage feuilleté sablé classe 2.  
Design trainuré faces extérieure et intérieure.  
Ud : 1,6

### Milky 2

Vitrage feuilleté sablé classe 2.  
Ud : 1,7

### Kellys 5

Vitrage feuilleté sablé classe 2.  
Design trainuré faces extérieure et intérieure.  
Ud : 1,5



**Milky 9**

L'INNOVATION

DESIGN

Décor ton inox, ton bois ou ton rouille pour une personnalité affirmée



**Milky 10**

**Kellys 9**

Vitrage feuilleté sablé classe 2. Décor ton rouille. Disponible également avec décor ton inox ou ton bois.

Ud : 1,5

**Kellys 10**

Vitrage feuilleté sablé classe 2. Décor ton inox. Disponible également avec décor ton rouille ou ton bois.

Ud : 1,5

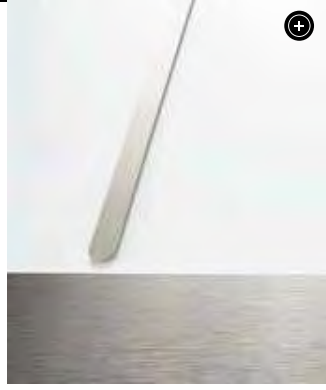

**Kellys 1**

**Kellys 1**

Porte sans vitrage. Décor ton inox face extérieure uniquement, face intérieure lisse sans décor.

Ud : 1,7



**Milky 1**

**Milky 1**

Vitrage feuilleté sablé classe 2. Modèle présenté avec décor ton inox faces extérieure et intérieure.

Ud : 1,7



**Milky 5**

**Milky 5**

Décor ton inox affleurant face extérieure uniquement, design rainuré sans décor face intérieure.

Ud : 1,7



**Kellys 3**

**Kellys 3**

Décor ton inox affleurant face extérieure uniquement et vitrage feuilleté sablé classe 2, design rainuré sans décor face intérieure.

Ud : 1,6

# Les portes d'entrée PVC se déclinent à l'envie

## L'INNOVATION

## CONCEPT

**OFFRE MODULABLE SELON MODÈLES**  
choisissez le modèle de base de votre porte d'entrée PVC et personnalisez-le en fonction de vos goûts ou de vos besoins.

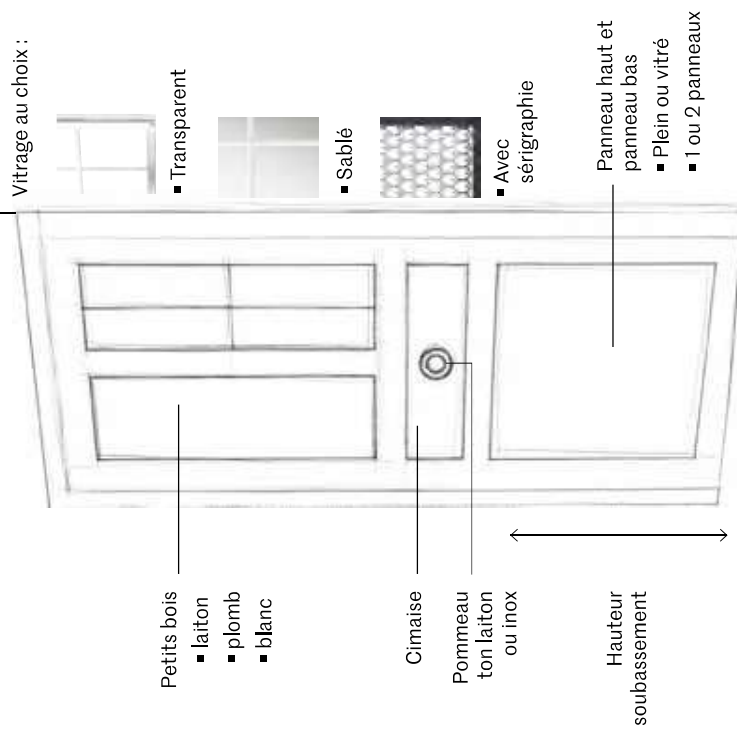

PVC

Exemples de configurations modulables du modèle DERBY



### Derby 1

Vitrage feuilleté sablé classe 2, montant vertical cimaise et pommeau  
Option : plaxage couleur gris 7016,  
**Ud : 1,7**



Bianc 9016

Porte pleine et plaxage couleur gris 7016



Traverse horizontale (effet 4 carreaux) et plaxage couleur gris 7016

Vitrage feuilleté sablé (sans sérigraphie) et plaxage chêne doré



Choisissez la hauteur de traverse qui vous convient



Tracy 2

Tracy 2

Porte pleine. 1 panneau platebande. Face intérieure identique à la face extérieure. Positionnement variable de la traverse dans la hauteur de la porte, pour modifier les proportions panneau haut/panneau bas.  
Ud : 1,9



Holly 5

Holly 5

Ud : 1,4



Holly 3

Ud : 1,5



Holly 4

Holly 4

Ud : 1,4



Holly 1

Holly 1

Ud : 1,5



Vega 3

Vega 3

Ud : 1,4

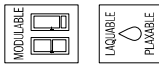

**Vega 2**



**Tracy 3**



**Tracy 4**

Choisissez la hauteur de traverse qui vous convient



**Tracy 1**



**Tracy 1**

400 mm minimum

**Tracy 1**

**Vega 2**  
Vitrage feuilleté sable classe 2 avec sérigraphie grise RAL 9007 uniequiment. Modèle présenté avec laquage couleur rouge 3004 texture.  
**Ud : 1,4**

**Tracy 3**  
Petits bois en relief, 4/6/9 carreaux 2 faces, Vitrage transparent feuilleté classe 2, Soubassement panneau à relief.  
**Ud : 1,6**

**Tracy 4**  
Châssis ouvrant oscillo-battant et en ouverture à la française, vitrage feuilleté transparent classe 2, petits bois 4 carreaux intégrés au vitrage. Soubassement lisse. Face intérieure identique à la face extérieure. Modèle présenté avec panneau platebande  
**Ud : 1,7**

**Tracy 1**  
Petits bois 4/6/9 carreaux intégrés au vitrage transparent feuilleté classe 2, soubassement lisse.  
**Ud : 1,4**

À droite, modèle présenté avec ouvrant et dormant plein cintre (cintre surbaissé possible), et poignée plaque blanche.  
**ZILTEN 163**



TRADITION

REVISITÉE

**Vega 4**

Châssis ouvrant oscillo-battant et en ouverture à la française, vitrage feuilleté transparent classe 2, Soubassement panneau à relief.  
**Ud : 1,4**



Modèle présenté en hauteur 2200 mm



**Derby 1**



INTERIEUR



**Derby 2**



**Derby 3**



**Derby 4**

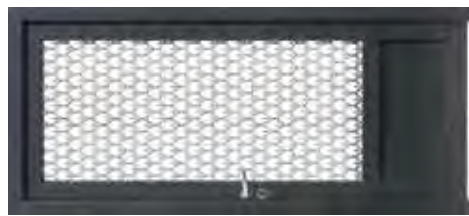
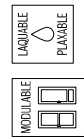

**Vega 1**

Vitrage feuilleté sablé classe 2 avec sérigraphie grise, motif fleur de lys gris RAL 9007 uniquement. Positionnement variable de la traverse dans la hauteur de la porte pour modifier la proportion vitrée. **Ud : 1.4**

Largeur 1000 mm

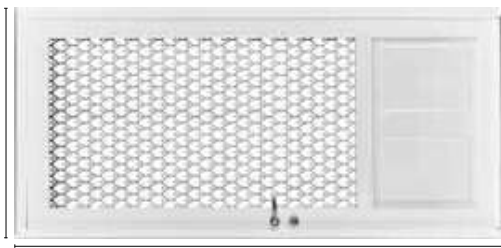

Hauteur 2250 mm

Porte en 2250x1000 mm avec soulèvement panneau à relief 600 mm. Blanc proche 9016.

Ensemble en 2735 x 1380 mm composé d'une porte double vantaux 2165 x 1380 mm avec soulèvement panneau à relief 675 mm, associée à une imposte coordonnée de 535 mm. Modèle présenté avec plaxage chêne irlandais.

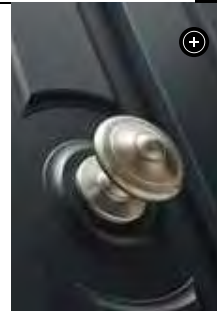

**Derby 1**

Vitrage feuilleté sablé classe 2, montant vertical, cimsaise et panneau. Modèle présenté avec plaxage couleur gris 7016. **Ud : 1.7**

**Derby 2**

Vitrage feuilleté sablé classe 2, montant vertical, cimsaise. Modèle présenté avec plaxage couleur gris 7016. **Ud : 1.7**

**Derby 3**

Vitrage feuilleté sablé classe 2 avec sérigraphie grise RAL 9007, motif fleur de lys uniquement, cimsaise et panneau. Blanc proche 9016. **Ud : 1.6**

**Derby 4**

Vitrage feuilleté sablé classe 2 avec sérigraphie grise RAL 9007, motif fleur de lys uniquement. Modèle présenté avec plaxage chêne doré. **Ud : 1.6**

## Portes de service

Standard et sur-mesure

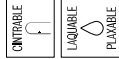

**Brady 1**

Porte pleine. **Ud : 1.2**

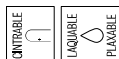

**Brady 2**

Vitrage feuilleté imprimé 200 classe 2. **Ud : 1.3**

La serrure est un des organes les plus importants de votre porte d'entrée, au même titre que la robustesse de sa conception, son barillet, et ses vitrages.

**3 types de fonctionnement sont possibles sur les serrures :**

**1. Automatique, serrure A** lorsque la porte se clique, les points de fermeture (crochets et pièces) se bloquent dans les gâches du dormant. Pour condamner l'usage de la porte, un seul tour de clé suffit, vous n'avez pas à remonter la poignée. Possibilité d'ajouter, en option, la fonction accès libre permettant l'ouverture de la porte par simple poussée (cf p. 23).

**2. Motorisée, serrure B**, lorsque l'on clique la porte, les points de verrouillage haut et bas s'activent mécaniquement. **A** l'ouverture, le déverrouillage est motorisé. (cf page 162).

**Serrure C**, lorsque la porte se clique, le verrouillage de la serrure se fait automatiquement par la motorisation. En étant raccorder au 230V de la maison, la serrure motorisée permet de déverrouiller les points de fermeture. Le déclenchement de cette action est possible via plusieurs commandes (cf pages 163-167).

**Serrure D**, lorsque l'on clique la porte (serrure automatique SA) ou que l'on relève la poignée pour verrouiller (serrure à relèvement SR), les rouleaux et crochets s'engagent dans les gâches du dormant (disponible en version AZP selon modèles).

**3. À relèvement, serrure E** : il faut relever la poignée, quand vous fermez la porte, pour pouvoir la condamner avec un tour de clé au barillet.

	Serrure A automatique	Serrure B à déverrouillage motorisé	Serrure C motorisée	Serrure D	Serrure E à relèvement
ALU ULTIME/CONFORT	■ (SA2P2C)		<input type="checkbox"/> (SE42C)	<input type="checkbox"/> (SA2P2C-AZP - automatique) Uniquement Alu Confort	■ (SR4E)
ALU ACCESS	<input type="checkbox"/> (SA2P2C)			<input type="checkbox"/> (SA2P2C-AZP - automatique)	■ (SR4E)
ALU GRAND VITRAGE	<input type="checkbox"/> (SA2P2C)				
MIXTE				■ (SA2P2C - automatique)	
ACIER	<input type="checkbox"/> (SA2P2C)			<input type="checkbox"/> (SP2P2C-AZP - à relèvement)	■ (SR4E)
acier CONFORT	■ (SA2P2C)			<input type="checkbox"/> (SR4P2C - AZP - à relèvement)	<input type="checkbox"/> (SR4E)
PVC				■ (SP2P2C - à relèvement)	■ (SR4E)
BOIS CONFORT ACCESS			<input type="checkbox"/> (SE42C)		
NATIV					

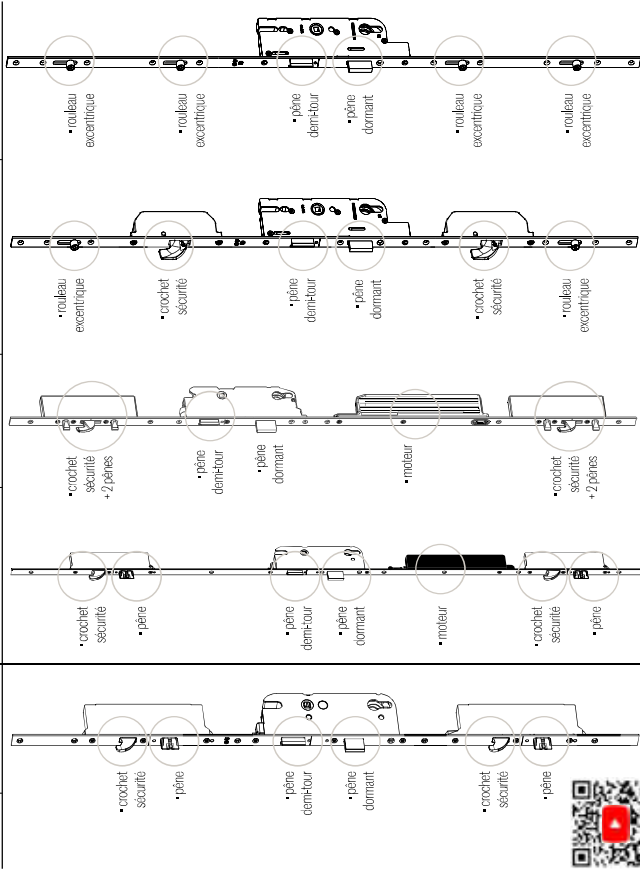

HAUTES

**LES +** PERFORMANCES :

Qualification 50 000 cycles ouverture/fermeture

156 ZILTEN

D'autres configurations sont possibles. Les serrures standards peuvent évoluer en fonction de la forme et des dimensions de votre porte. Consultez notre revendeur.



**DISPONIBILITÉ DES BARILLETS EN FONCTION DES GAMMES DE PORTES D'ENTRÉE**

	BARILLET 1 Barillet format européen avec 3 clés neutres	BARILLET 2 Barillet de sécurité débrayable avec 5 clés Ziltén + carte de reapprovisionnement	BARILLET 3 Système de fermeture AZP (1 étoile). Ensemble comprenant : la serrure, le barillet débrayable BKS et la gâche centrale	BARILLET 4 Barillet de haute sécurité avec carte de propriété 5 clés, débrayable par défaut
ALULINE/AU-CONFORT		■	<input type="checkbox"/> Selon modèle et options	En option*
ALU ACCESS	■	<input type="checkbox"/>	<input type="checkbox"/> Selon modèle et options	<input type="checkbox"/>
AU GRAND VITRAGE		■		<input type="checkbox"/>
MIXTE		■	<input type="checkbox"/> Selon modèle et options	<input type="checkbox"/>
ACIER	■	<input type="checkbox"/>	<input type="checkbox"/>	<input type="checkbox"/>
acier CONFORT		■	<input type="checkbox"/>	<input type="checkbox"/>
PVC	■	<input type="checkbox"/>		<input type="checkbox"/>
PVC CONFORT		■	<input type="checkbox"/> Selon modèle et options	<input type="checkbox"/>
BOIS ACCESS	■	<input type="checkbox"/>	<input type="checkbox"/> Selon modèle et options	<input type="checkbox"/>
NATIV		■		<input type="checkbox"/>
<b>LES +</b>	<ul style="list-style-type: none"> <li>5 clés reversibles en laiton nickelé.</li> <li>Carte de reapprovisionnement avec code unique permettant la reproduction des clés via un serurier.</li> <li>Contre goupilles anti-crochetage.</li> <li>Conforme à la norme EN1303:2005.</li> </ul> <b>Disponible également avec 5 clés + 1 molette face intérieure</b>	<ul style="list-style-type: none"> <li>L'ensemble (barillet, serrure et gâche), posé conjointement présente la certification AZP délivré par le CNPP. Le barillet débrayable permet à l'un des occupants de la maison d'utiliser sa clé depuis l'extérieur, alors qu'une clé est laissée dans le barillet à l'intérieur de la maison.</li> </ul>	<ul style="list-style-type: none"> <li>Clé moquable à vie interdisant toute reproduction illicite.</li> <li>Carte de propriété : reproduction autorisée en centre agréé sur présentation de la carte via votre revendeur.</li> <li>Protection anti-perçage et barre en acier à ressort pour augmenter la résistance.</li> <li><b>Molette intérieure</b> pour faciliter d'usage (en option).</li> </ul>	

■ Standard  Option

\*Voir la notice de l'ensemble de serrure. Habitez-vous à l'adresse :

# Besoin de plus de sécurité ?

## Pack sécurité renforcée



Sécurité renforcée sur l'ensemble de la porte.



Option disponible sur Alu Ultime, Alu Confort, Acier Confort, Acier et Nativ\*.

Zilten propose un pack d'options de sécurité qui vise à améliorer la **résistance à l'effraction** de l'ensemble du bloc porte (et pas uniquement d'un organe).

**Ce pack est disponible, en option, sur toutes les portes Aluminium Ultime, Aluminium Confort, Acier Confort, Acier et Nativ\***, sur tous les types de pose.

**Si vous souhaitez encore plus de sécurité**, votre porte d'entrée, équipée de ce pack, peut atteindre la classe de résistance à l'effraction de **NIVEAU 2 (CR2)**, la référence européenne en termes de sécurité, sur les blocs portes suivants\*\* :

- Alu Ultime, Alu Confort : pleins ou vitrés affleurants
- Acier pleins, Acier Confort pleins ou vitrés affleurants
- Nativ\*
- et dans une configuration 1 vantail avec dormant carré, et posée en tunnel.

**!** CR2 : classe de résistance à l'effraction niveau 2 selon norme EN 1627.

Ce pack sécurité se compose, en fonction des gammes, des éléments suivants :

	ALU ULTIME	ALU CONFORT	ACIER	ACIER CONFORT	NATIV
Poignées sécurité - QPR-C035 (Aluminium) et QPR-C040 (Nativ) - QPR-C028 (Aluminium et Acier) - QPR-C027 et QPR-C031 (Acier)	Face intérieure	2 faces ou 1 face si barre de tirage extérieure	2 faces si poignée de tirage ou 1 face si barre de tirage extérieure	2 faces si poignée de tirage ou 1 face si barre de tirage extérieure	2 faces si poignée de tirage ou 1 face si barre de tirage extérieure
Barillet de sécurité R9-5 clés débrayable	✓	✓	✓	✓	✓
Serrure automatique 2 pénes 2 crochets	✓	✓	✓	✓	✓
Cadre renforcé			✓	✓	✓
Gâche filante	✓	✓			✓
Fiches SFS anti-poussée	x4 ou x5 selon dimensions de la porte	x4 ou x5 selon dimensions de la porte	x4	x4	x4
Renfort dans la feuillure du dormant	✓	✓			
Renfort anti-poussée ouvrant/dormant					✓ x2

## Exemple de pack sécurité sur les portes en fonction du matériau

### PORTE NATIV

- ① Quincaillerie renforcée à fixations traversantes + barillet de sécurité débrayable
- ② Serrure automatique 2 crochets, 2 pénes, + 2 pénes centraux
- ③ Cadre renforcé
- ④ Gâche filante
- ⑤ Gâche filante + renfort dans la feuillure du dormant
- ⑥ Fiches SFS renforcées
- ⑦ Points de fermeture (hauts et bas)
- ⑧ 2 renforts anti-poussée ouvrant/dormant



Vue rosace face extérieure



### PORTE ALUMINIUM



### PORTE ACIER

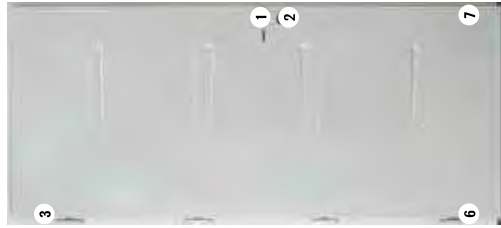

\* Uniquement pour les modèles Nativ Z11Z12/3/4.

\*\* Résistance certifiée et validée en laboratoire. Essais réalisés à IFT Rosenheim en Allemagne, selon la norme européenne EN 1627.

# Serrure motorisée

## Votre quotidien en toute sécurité

Parce que l'on aspire à toujours plus de liberté, de confort et de sécurité, Zilten propose 2 solutions innovantes pour piloter votre entrée. Selon vos usages, selon vos besoins, remplaçons vos clés par une solution domotique (ouverture à la clé restant toujours possible).

- La serrure motorisée, disponible sur les portes Alu Confort, Alu Ultimate et Nativ\* (voir ci-dessous et ci-contre).

### Usages



Je ne veux un dispositif maniable et plus sécurisé qu'une clé. Je ne veux plus de clés qui font des trous dans mes poches.



Je ne veux pas transporter de clé. Je ne veux rien sortir de mon sac ou de mes poches pour rentrer chez moi.



Je veux une seule commande pour piloter toutes les entrées de la maison (2<sup>ème</sup> porte d'entrée par exemple).



Je veux déverrouiller la porte à distance.



Je veux savoir à distance si ma porte est ouverte ou verrouillée.

### Serrure motorisée

<p>Pack lecteur de badges 200 badges possibles Désactivation badges perdus</p>	<p>Pack mains libres 200 cartes possibles</p>
<p>Pack empreintes Jusqu'à 50 empreintes</p>	<p>Pack mains libres 200 cartes possibles</p>
<p>Pack clavier à codes 2 codes possibles</p>	<p>Pack commande jusqu'à 25 télécommandes</p>
<p>Module (en option, à câbler sur la porte).</p> <p>Box domotique (non fournie, à relier à la box internet)</p> <p>Pack domotique</p>	

Dispositif invisible installé au cœur de la porte d'entrée lors de sa fabrication (impossible d'ajouter ce dispositif après la fabrication ni la pose).



### Fonctionnement

- 1 Piloter la serrure motorisée à distance ou à proximité en remplacement de l'action de la clé et de la poignée.
- 2 Déverrouiller la serrure et les points de fermeture. La porte s'entrouvre légèrement.
- 3 Pousser la porte pour entrer. Utilisation de clés physiques toujours possible.

### Équipement

- Serrure motorisée : 2 crochets / 4 pénes (haut et bas), 1 pêne dormant et 1 pêne demi-tour (au centre) (voir p.156 Serrure C)
- Câblage fourni et installé (contacteur à plots, transformateur dans le dormant, motorisation)
- Solution à connecter au réseau électrique
- 5 clés physiques avec carte de propriété et barillet spécifique (panneau libre)
- Ouverture à la clé possible si coupure de courant

- 5 packs (inclus prédisposition de câblage pour pilotage téléphone via box domotique)
- pack mains libres,
- pack lecteur de badges,
- pack empreintes,
- pack clavier à code,
- pack commande.

\*Compatible avec une porte équipée d'une barre ou d'une poignée de tirage à l'extérieur et **disponible sur les portes Alu Ultimate, Alu Confort et Nativ** (en option et en fonction de votre modèle de porte d'entrée).



Pack empreintes

### À SAVOIR

- Alimentation électrique 230V
- Compatibilité toutes box domotiques via module de liaison
- Led témoin côté intérieur porte verrouillée ou non
- Budget : €6€

Vous souhaitez pouvoir ouvrir votre porte d'entrée équipée d'une barre de tirage ou d'une poignée de tirage sans contrainte de clé ? Découvrez nos deux solutions :

## Fonction accès libre :

choisissez d'ouvrir avec la clé ou en poussant la porte



Vous souhaitez pouvoir ouvrir votre porte d'entrée équipée d'une barre de tirage ou d'une poignée de tirage sans contrainte de clé ? Pour les portes équipées d'une barre de tirage ou d'une poignée de tirage, possibilité d'ajouter en option une serrure permettant au choix, l'ouverture de la porte par simple poussée ou grâce à la clé.

SERRURE À DÉVERROUILLAGE MOTORISÉ	ACCÈS LIBRE <small>Option disponible sur la serrure S6920</small>
Ce système permet, grâce au clavier à code, d'ouvrir à tout moment la porte sans utiliser la clé. <b>L'idéal pour les familles nombreuses ou les professionnels libéraux.</b>	Selon vos besoins du moment, ce mécanisme vous permet d'ouvrir votre porte, équipée d'une barre de tirage, par simple poussée ou grâce à la clé. Il s'agit d'activer manuellement le dispositif sur la tranche de la porte pour choisir le mode d'ouverture. <b>L'idéal pour les maisons avec jardin, pour aller et venir sans contrainte de clé (pour aller chercher le courrier, étendre le linge par exemple)</b>
Acier Acier Confort	Alu-Access Alu Confort Alu-Ultime
Raccord 230 V (* passe câble entre le dormant et l'ouvrant)	Sans (système mécanique)
Poignée ou barre de tirage	Poignée ou barre de tirage
Clavier à code (ou autre, nous consulter)	/
OUI, la clé est maître - si un tour de clé est réalisé (la porte étant verrouillée), le déverrouillage via le clavier est impossible.	OUI, en fonction du mode sélectionné.
2 Crochets / 2 pénes / péne dormant / péne demi tour	2 Crochets / 2 pénes / péne dormant / péne demi tour

## Serrure à déverrouillage motorisé



Ce dispositif est idéal si vous devez sortir de chez vous et que vous ne voulez pas rester bloqués à l'extérieur ou bien si par exemple, vous exercez une profession libérale (entrées/sorties possibles à l'aide de l'organe de commande).

Cette serrure permet de **déverrouiller votre porte** depuis l'extérieur, **sans clé**, à l'aide d'un clavier à codes. Côté intérieur, vous aurez la possibilité d'ouvrir en appuyant sur la poignée ou bien en utilisant une clé.

Avec ce système, **les points de verrouillage haut et bas** s'activent dès que l'on clique la porte. Elle est donc bien verrouillée et elle conserve toutes ses performances (thermiques et acoustiques).

Ce dispositif est intégré dans l'ouvrant de la porte et livré avec un passe-câble, Alimentation électrique : 24V (en option non fournie)  
Budget : €



**En option :**  
- alimentation 24V pour la serrure  
- clavier à codes (sans fil, sur piles)

## LES PRODUITS

- Totalement invisible porte fermée (intégré au dormant)
- Retour d'état à distance sur l'application Tydom (indication porte verrouillée ou déverrouillée)
- Sécurité avec la liaison au système d'alarme
- Communication avec d'autres automatismes Delta Dore (protocole X3D)
- Alimentation grâce à 1 pile standard, autonomie d'environ 5 ans.

Ce capteur est **disponible, en option, sur les portes Alu-Ultime, Alu Confort, Acier Confort et Acier**. Et il est compatible avec le système :



## Le CPA I-SECURE, une solution domotique pour gagner en sérénité.

Rendez votre maison plus sécurisante et facilitez-vous la vie en équipant de manière invisible votre porte d'entrée avec le capteur I-SECURE.

## Je suis parti de chez moi et je ne sais plus si j'ai verrouillé ou non ma porte.

Le capteur I-SECURE me permet ou que je sois de vérifier très rapidement si ma porte est verrouillée ou non, via mon application Tydom (Delta Dore) sur mon téléphone.

## Ma porte est forcée par un cambrioleur.

Je suis prévenu. Mon alarme Tyxal + (Delta Dore) se déclenche et je reçois une alerte en simultané sur mon téléphone, via mon application Tydom (Delta Dore).

## Capteur de position autonome (CPA)

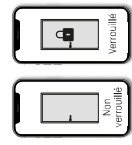

## Quelle esthétique pour le vitrage de votre porte d'entrée ?

Sur chaque modèle équipé d'un vitrage, vous trouverez, dans la légende de la photo, le descriptif du vitrage de base et ci-contre, son effet de transparence.

En option, vous avez la possibilité de choisir entre 8 vitrages complémentaires\*.

Les visuels ci-contre sont des exemples de vues depuis l'extérieur de la porte. N'hésitez pas à consulter votre revendeur pour toute demande spécifique.

\*Selon modèles

**SAVOIR** À

Vitrage altitude et autres options de vitrage disponibles.



VITRAGE TRANSPARENT



VITRAGE SABLÉ



VITRAGE IMPRIMÉ 200



VITRAGE MONTE CARLO



VITRAGE GIVRÉ



VITRAGE DELTA C.AIR



VITRAGE RÉFLÉCHISSANT ARGENT. Finitions clair ou bronze également disponibles

• vision de jour

• vision de nuit, avec une source lumineuse à l'intérieur de la maison

## Qu'est-ce qu'un vitrage sécurité ?

Les vitrages sécurité permettent de garantir la protection des biens et des personnes, notamment en cas d'éclatement.

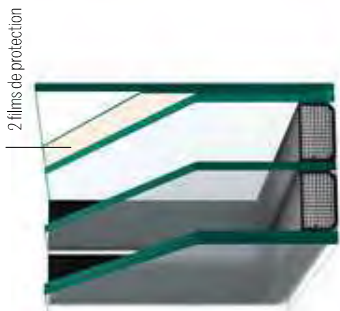
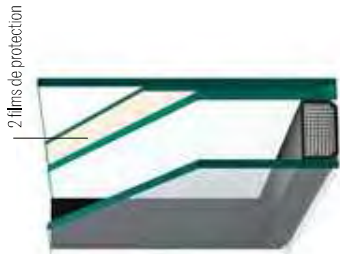

### DOUBLE VITRAGE feuilleté classe 2

Vitrage feuilleté qui assure une protection contre les bris de glace et augmente la sécurité de la maison et de ses occupants.

### TRIPLE VITRAGE feuilleté classe 2

Vitrage feuilleté composé de 4 feuilles de verre qui augmentent ses performances thermiques.

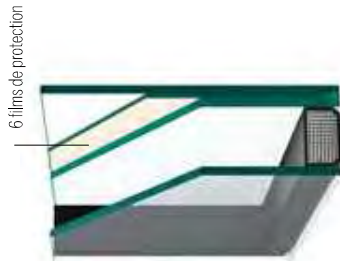

### DOUBLE VITRAGE feuilleté classe 5

Vitrage encore plus résistant que le classe 2 et préconisé pour une sécurité renforcée. Diminution forte des risques d'éclatement.

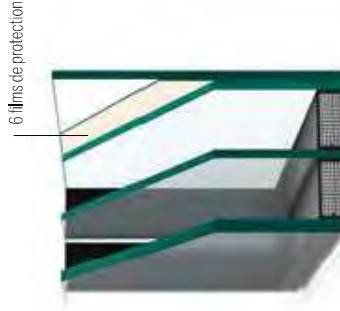

### TRIPLE VITRAGE feuilleté classe 5

Vitrage encore plus résistant que le classe 2 et préconisé pour une sécurité renforcée. Diminution forte des risques d'éclatement.

# Quincaillerie

Des détails qui n'en sont pas.

## Poignées rosaces

- 1 Poignée contemporaine sur rosace ton inox - **QPR-025-IN** ou **QPR-024-IN**
- 2 Poignée classique sur rosace ton inox - **QPR-002-IN**
- 3 Poignée sur rosace ton argent - **QPR-022-AR**
- 4 Poignée sur rosace ton inox - **QPR-022-IN**

- 5 Poignée classique sur rosace ton laiton - **QPR-001-LA**
- 6 Poignées sur rosace ton inox **DELIO** (blanc ou noire)
- 7 Poignée moderne sur rosace ton inox - **QPR-030-IN**
- 8 Poignée design sur rosace ton inox - **QPR-039-IN** ou **QPR-023-IN**

- 9 Poignée sécurités design sur rosace inox - **QPR-035-IN** ton **QPR-0040-IN**
- 10 Poignée sur rosace blanche
- 11 Poignée rosace contemporaine noire - **QPR-025-NO**
- 12 Poignée rosace style design - **QPR-028-NO** ou **QPR-002-NO**

- 13 Poignée rosace noire design - **QPR-023-NO** ou **QPR-038-NO**
- 14 Pure, poignée rosace noire design uniquement disponible sur le modèle ALU Ultime K&P-PURE et sur le modèle Ixativ Z8 - **QPR-043-LAQ**

## Poignées et barres de tirage

- 14 Poignée de tirage ronde ton inox (ouverture à la clé) - **QPR-020-IN** ou **QPR-025-IN**  
Compatible avec serrure motorisée
- 15 Poignée de tirage ronde ton laiton (ouverture à la clé) - **QPR-025-LA** ou **QPR-020-LA**  
Compatible avec serrure motorisée
- 16 Poignée de tirage ronde noire (ouverture à la clé) - **QPR-020-NO**  
Compatible avec serrure motorisée
- 17 Poignée de tirage alleron ton inox sur alboue (ouverture à la clé) - **QPR-006-IN** ou **QPR-024-IN**
- 18 Poignée de tirage alleron noire sur alboue (ouverture à la clé) - **QPR-024-NO**  
Compatible avec serrure motorisée

- 19 Poignée de tirage sécurité ton inox - **QPR-027-IN**
- 20 Poignée de tirage bouton ton inox, compatible avec serrure motorisée - **QPR-021-IN**
- 21 Poignée courte ton inox - **QPR-021-IN**, **QPR-036-IN** ou **QPR-037-IN**  
à associer avec les cornes de tirage compact ULS.

En complément de la barre de tirage, optez pour la poignée courte ton inox.

- 22 Barre de tirage 1600 mm - **QBT-005-IN**
- 23 Barre de tirage inox déportée 1400 mm - **QBT-013-IN**
- 24 Barre de tirage 1300 mm laquée inox - **QBT-047-LAQ**
- 25 Barre de tirage 930 mm - **QBT-003-IN**
- 26 Barre de tirage 930 mm - **QBT-031-LAQ**
- 27 Barre de tirage 600 mm - **QBT-004-IN**
- 28 Barre de tirage 400 mm - **QBT-002-IN**



## Poignées sur plaque



Poignées sur plaques ton inox  
**QPP-005-IN** ou **QPP-028-IN**

Poignées de sécurité sur plaque ton inox  
**QPP-029-IN** ou **QPP-016-IN**

Poignées sur plaque blanche  
(existe aussi ton noir,  
en laiton et en ton inox)

Poignées sur plaque  
ton rustique - **QPP-001-RU**

## Autres accessoires



Bâton de métal ton inox - **QBD-011-IN**

Bâton de métal association - **QBD-002-LA**

Bâton de métal ton rustique - **QBD-003-RU**

Bâton de métal ton argent - **QBD-010-AR**

Bâton de métal noir - **QBD-001-NO**

Pommeau ton laiton - **QBO-001-LA**

Pommeau ton rustique - **QBO-005-RU**

Pommeau ton inox - **QBO-006-IN**

Pommeau noir - **QBO-002-NO**

Hauteur ton inox - **QHE-005-IN** ou **QHE-007-IN**

Hauteur ton rustique - **QHE-002-RU**

Hauteur couleur noire - **QHE-003-NO**

Entrée de boîte aux lettres ton inox - **QBL-004-IN**

Entrée de boîte aux lettres ton laiton - **QBL-001-LA**

Entrée de boîte aux lettres couleur mate - **QBL-004-MO**

Boulon de châssis ouvrant ton inox - **QPB-003-NO**

Boulon de châssis ouvrant ton laiton - **QPB-002-LA**

Boulon de châssis ouvrant ton inox - **QPB-003-NO**

Boulon de châssis ouvrant ton laiton - **QPB-002-LA**

Cache fiches blancs - **54**

Cache fiches noirs - **55**

## ACCESSOIRES

	ALU ULTIME	ALU CONFORT	ALU ACCESS	ALU GRAND VITRAGE	MIXTE	ACIER / CONFORT	noty	BOIS	PVC
1		standard inox			standard inox			metal / SS / aluminium	
2		standard inox			standard inox				
3		standard inox			standard inox	standard			
4		standard				standard			standard
5			standard						
6				standard					
7									
8	hauteur								
9		standard inox					avec pack standard inox		
10									
11									
12									
13									
14-15									
16									
17									
18									
19									
20									
21-22									
23									
24			noir / aluminium						
25									
26									
27									
28									
29									
30									
31									
32								standard	
33		standard inox							
34		standard inox	standard inox						
35									
36									
37									
38									
39									
40									
41									
42									
43									
44									
45									
46									
47									
48									
49									
50									
51									
52									
53									
54									
55									

# Fabrication française, conception exigeante, qualité ultime. C'est tout cela, la garantie Ziltten.

La garantie démarre à la livraison chez notre revendeur et couvre les produits Ziltten vendus et installés en France métropolitaine. En fonction de l'évolution permanente de nos produits, les garanties sont sujettes à des améliorations. Durées de garantie pour toute commande enregistrée à partir de janvier 2026.

## GARANTIES

	ACIER CONFORT/ACIER		PVC	
	Finition Manche	Finition laquée	Blanc	Teinté dans la masse
Dormant				Laqué
Ouvrant				
Quincaillerie (y compris serrure)				
Domotique				
Virage: emballage, changements d'aspect à l'intérieur du vitrage				

### GARANTIE DE FONCTIONNEMENT MÉCANIQUE / ÉTANCHÉITÉ

	10 ans	15 ans	10 ans	10 ans
Anti-corrosion / adhérence	10 ans	15 ans	/	10 ans
Brillance/couleur *	5 ans	** Teintes RAL standard : 15 ans (hors RAL bleu 5003 texture et rouge 3004 texture garanties 10 ans) Teintes RAL hors standard : 3 ans	10 ans	5 ans
Anti-corrosion / adhérence	10 ans	15 ans	/	10 ans
Brillance/couleur *	5 ans	** Teintes RAL standard : 15 ans (hors RAL bleu 5003 texture et rouge 3004 texture garanties 10 ans) Teintes RAL hors standard autorisés : 3 ans	10 ans	5 ans

### GARANTIE FINITIONS

	10 ans	10 ans	10 ans	5 ans
Anti-corrosion / adhérence	10 ans	10 ans	10 ans	5 ans
Brillance/couleur *	5 ans	5 ans	5 ans	5 ans

### GARANTIE FINITIONS ACCESSOIRES ET QUINCAILLERIES

	2 ans
Garantie finitions accessoires et quincailleries	2 ans

### GARANTIE DE FONCTIONNEMENT MÉCANIQUE / ÉTANCHÉITÉ

	10 ans	10 ans	10 ans	10 ans
Anti-corrosion / adhérence	10 ans	10 ans	10 ans	10 ans
Brillance/couleur *	3 ans	10 ans***	10 ans	3 ans
Anti-corrosion / adhérence	10 ans	10 ans	10 ans	10 ans
Brillance / couleur *	10 ans	10 ans	10 ans	10 ans

### GARANTIE FINITIONS

	10 ans	10 ans	10 ans	10 ans
Anti-corrosion / adhérence	10 ans	10 ans	10 ans	10 ans
Brillance / couleur *	10 ans	10 ans	10 ans	10 ans

### GARANTIE FINITIONS ACCESSOIRES ET QUINCAILLERIES

	2 ans
Garantie finitions accessoires et quincailleries	2 ans



**Garanties Bord de mer** - Nos process nous permettent de garantir les finitions\* de nos produits à proximité du littoral ou d'atmosphères agressives. Les garanties si dessous s'appliquent entre 50 et 500 m de la mer :

	Alu Access	Alu Ultime/Confort et Mixte	Acier/Acier confort	Alu Grand Vitrage/Alu Grand trafic
	75 ans	10 ans	5 ans	5 ans

\*Hors quincaillerie, voir page ci contre. Pour les portes PVC et Bois, les garanties restent inchangées (cf tableau principal).



Le marquage CE répond aux exigences essentielles en matière de confort, de santé, d'environnement et de protection du consommateur.

Label de qualité international pour l'acier peint, garantissant l'anticorrosion et la bonne tenue du laquage.

Label qui garantit, avant laquage, le traitement de la surface des profils et des tôles destinés à une exposition sévère.

Nos portes Chêne sont certifiées PEFC. Le bois provient de forêts européennes éco certifiées PEFC (Programme Européen de Forêts Certifiées).

La certification CEKAL sur les vitrages atteste la résistance à la pénétration de l'humidité des joints d'assemblage, les performances acoustiques, les performances thermiques.

**Affaissement acoustique.** Indice de classement à l'isolation au bruit, exprimé en décibel (dB). Plus l'indice est élevé, meilleur est l'affaiblissement.  $R_a = R_w + C$ . Isolation vis-à-vis de bruits de voisinages, d'activités industrielles ou aéronautiques.

**RA<sub>tr</sub> = R<sub>w</sub> + C<sub>tr</sub>** : Isolation vis-à-vis des bruits aériens extérieurs.

**Coeff Ud** : Indice de mesure de l'isolation thermique, exprimé en W/(m².K), plus la valeur du coefficient est faible, meilleure est l'isolation.

## Lexique performance d'une porte d'entrée

**AEV**, Indice de classement à la résistance aux éléments climatiques (Air/Eau/Vent).

**Indice environnemental.** Indice de classement calculé selon 3 critères :

- Performance thermique U<sub>d</sub>
- Effet de serre
- Note de ressource et origine (pérennité et coté renouvelable des éléments constitutifs de la porte d'entrée).

L'indice final, présenté sous forme de note, correspond à la synthèse de ces 3 indicateurs.







## PLACE À LA COULEUR

Ce nuancier vous présente les couleurs disponibles, en standard ou en option, selon les gammes de matériaux.

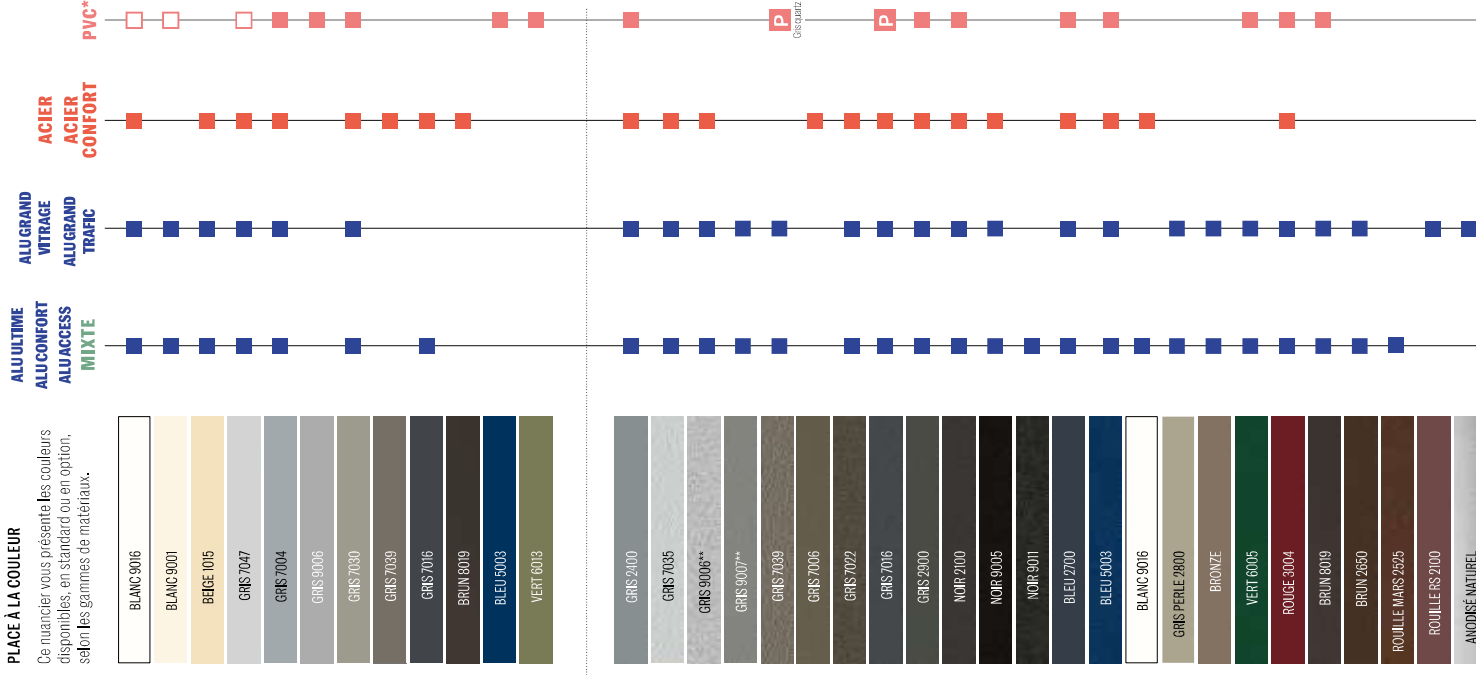

## SATINÉES

## TEXTURÉES

**BOIS CONFORT C**  
**BOIS ACCESS A**  
(grainé gris, laquée outaasurée)

**MIXTE**  
(fibres intérieures)

nativ

**PVC\***

**ALU GRAND**  
VITRAGE  
ALU GRAND  
TRAFFIC

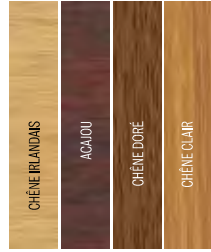

## EFFETS BOIS

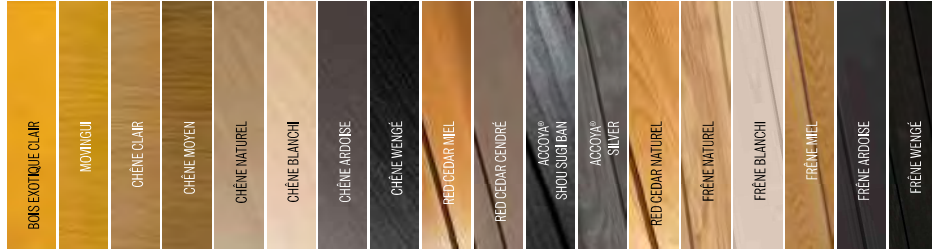

## BOIS

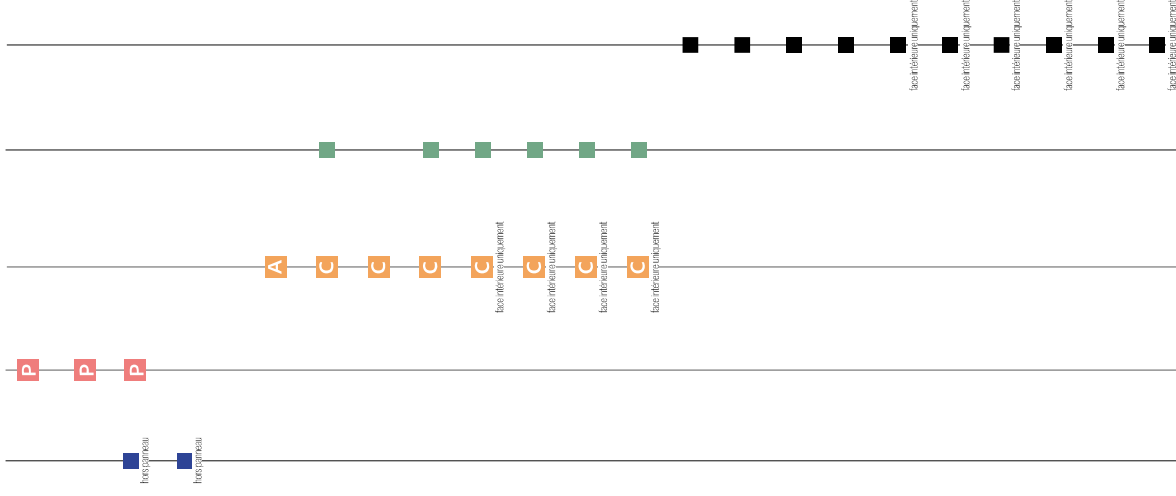

### Envie d'affecter votre différence ?

D'autres choix de couleurs sont disponibles en option, sur toutes les gammes (sur le bois et l'acier, selon l'orientation). N'hésitez pas à contacter notre revendeur.

Il est possible que certaines couleurs présentes dans ce catalogue ne reproduisent pas fidèlement les couleurs réelles.  
**PRECAUTION** : la couleur de votre porte influence directement la température de sa surface et de ses accessoires (tares de tirage...). Les tentes foncées absorbent la chaleur, en cas d'exposition directe au soleil, la porte, comme tout produit foncé, peut atteindre des températures élevées pouvant provoquer des brûlures en cas de contact appuyé ce qui ne saurait engager la responsabilité de la marque Zilten en cas d'accident corporel.

\*\* Attention cette teinte peut générer une différence d'harmonisation de couleur de menuiseries.

# Zilten<sup>P o r t e s</sup>



DISTRIBUÉ PAR



Impression sur papier constitué de fibres en provenance des forêts écogérées (PEFC : Programme Européen des Forêts Certifiées) dans le respect d'une gestion durable des forêts.